

BLOEMEN **VENTILATIE**



PARTNER IN FRISSE LUCHT

LEVERINGSPROGRAMMA INSTALLATEURS- EN AANNEMERSPRIJZEN **JANUARI 2025**

LUCHTVERDEELSYSTEMEN • VENTILATIE
VENTILATOREN • VENTIELEN • ROOSTERS

BLOEMEN VENTILATIE

PARTNER IN FRISSE LUCHT

053 - 538 2713

VERKOOP@BLOEMENVENTILATIE.NL

ADMINISTRATIE@BLOEMENVENTILATIE.NL

BLOEMENVENTILATIE.NL

DOCUMENTATIE AANVRAAG

Voor aanvraag van documentatie en/of meerdere exemplaren van dit leveringsprogramma, kunt u telefonisch contact opnemen met 053 - 538 27 13 of e-mail naar:
verkoop@bloemventilatie.nl

Scan eenvoudig de QR-code:

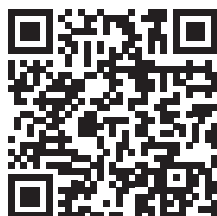

ACTUELE PRIJZEN

De prijzen in dit leveringsprogramma zijn onder voorbehoud en kunnen zonder bericht vooraf gewijzigd worden.

Kijk op onze website voor de meest actuele prijzen:
bloemventilatie.nl

Scan eenvoudig de QR-code:

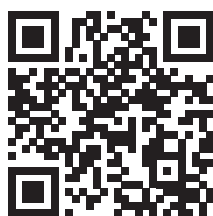

ALGEMENE VOORWAARDEN

Op al onze leveringen zijn onze algemene voorwaarden van toepassing.

U vindt ze op onze website:
bloemventilatie.nl

Scan eenvoudig de QR-code:



Luchtverdeelssystemen	8
Montagemateriaal en flexibel	19
Ventilatie	20
Ventilatoren	32
Ventielen en roosters	58
Rookgasafvoer	62
Bouwartikelen	67
Dakramen en lichtkoepels	68
Zehnder serviceartikelen	69

Afwerkrozet, 11	FlexUb, 27	Rookgasafvoer kunststof PP, 63
Aluminium plat dak doorvoer, 27	GDH geluiddemper, 56	RPM pijpventilator, 50
Aluminium rooster met gaas, 60	GDP geluiddempende plaat, 56	RVS bol rooster, 60
Beluchtingsdakdoorvoer, 26	Gecombineerde ventilatiedakdoorvoer, 20	RVS dubbelwandig AT, 64
Beugel spiro, 9	Gegalvaniseerd gaasrooster, 60	RVS flexibel, 63
Blauw gegloeid, 65	Geluiddemper, 11	Schalen, 28
Boordring met lip, 58	Gladde bocht spiro, 8	Slangklem, 19
Boordring spiro, 9	Instortpot, 12	Soler & Palau ventilatoren, 57
Brandklep, 9	Instortstelsysteem, 12	Spiraalfelste buis, 8
Buisrooster, 61	Itho CVE, 57	Stormkraag, 31
Combiflow, 48	Kabeldoorvoer, 66	Stug aluminium flexibel, 19
ComfoAir 70, 46	Keukenbox, 59	Stuts, 12
ComfoAir E, 36	KPM dakventilator, 50	Tape, 18
ComfoAir Flex, 48	Kunststof afsluitbaar schuifrooster, 61	Terugslagklep, 58
ComfoAir Q, 38	Kunststof beugel, 30	T-stuk 90° spiro, 8
ComfoAir Standard 300, 40	Kunststof kleppenrooster, 60	Ubbink Aerfoam, 24
ComfoClime, 49	Loden pannen, 28	Ubbink Air Excellent, 14, 17
Comfofan S, 32	Luchtdicht manchete, 27	Ubbink Decorio Warmtepompbehuizing, 26
ComfoFond, 49	Montagekit, 19	Ubbink geïsoleerd leidingsysteem, 24
ComfoPost, 49	Multivent, 20	Ubbink PE dakraam, 68
ComfoRoof MX dakventilator, 52	Multivent 131/166, 21	Ubbiflex loodervanger, 67
ComfoSpot 50, 46	Muurdoorvoeren, 62	Uitblaasstuk, 9
ComfoVar Aero, 48	Muurdoorvoerset, 31	VAP vlakke aansluitplaat, 56
Coxcuisine Ø125, 31	MX dakventilator, 52	Ventielen, 58
CVF Onderdakse ventilator, 51	Onderdakse ventilator, 57	Ventilatiedakdoorvoer, 26
Dakventilatoren accessoires, 56	Pannen, 28	Ventilatioerooster, 60
Dampdicht geïsoleerd, 13	Pasflens, 56	Ventub, 22
Deflectorkap, 31	Pijpbeugel, 30	Verbindingsstuk spiro, 8
DOS dakopstand, 56	Plakplaten, 29	Verloop spiro, 10
DVK doorvoerkoker, 56	PP luchttoevoer, 63	Verloopstukken ventilatie, 30
Eindeksel spiro, 9	PVC deksel, 12	VloerVent, 67
Enthalpiewisselaar, 49	PVC Instortbocht, 12	VPM dakventilator, 50
Filters warmteterugwinapparaten, 47	Regelklep spiro, 9	WHR 918, 42
FlatRoofVent, 27	Regenkap, 66	WHR 920, 44
Flensbus, 12	Renovatiekoker, 67	Zaaglengtes, 11
Flexibel aansluitstuk, 13	Rioolontspanning, 23	Zadelstuk spiro, 10
Flexibele slang, 19	Rolux 5G, 62	Zehnder VK, 61

Luchtverdeelsystemen

 8 Spiraalgefleste buis	 8 Verbindingsstuk met rubber	 8 Verbindingsstuk voor hulpstuk	 8 T-stuk met rubber	 8 Gladde bocht safe	 9 Beugel met rubber
 9 Beugel zonder rubber	 9 Regelklep met rubber	 9 Regelklep tbv belimo motor	 9 Uitblaasstuk met gaas	 9 Belimo motoren	 9 Boordring met rubber
 9 Deksel met rubber	 9 Brandklep SC60+	 9 Brandklep CR60	 9 Brandklep CR2	 10 Verloop met rubber	 10 Verloop voor hulpstuk met rubber
 10 Verlopend T-stuk met rubber	 10 Zadelstuk met rubber	 11 Haakse bocht	 11 Starre geluiddemper	 11 Flexibele geluiddemper	 11 T-stuk 45° met rubber
 11 Afwerkrozet	 11 Verlengd verbindingstuk	 11 T-stuk zonder rubber	 11 Segmentbocht zonder rubber	 11 Boordring zonder rubber	 11 Verbindingsstuk zonder rubber
 12 Instorkanaal	 12 Bocht rechthoekig 90°	 12 Bocht rechthoekig 45°	 12 T-stuk haaks rechthoekig	 12 T-stuk stromend rechthoekig	 12 Zij aansluiting rechthoekig
 12 Zij aansluiting op rechthoekig	 12 Einddeksel rechthoekig	 12 Einddeksel met aansluiting Ø80	 12 Koppelstuk rechthoekig	 12 Verloop rechthoekig naar rond	 12 Lepe hoek rechthoekig
 12 Flensbus / stuts	 12 PVC deksel	 12 PVC Instortbocht	 12 Instortpot	 13 Dampdichte buis	 13 Dampdichte bocht 90°
 13 Dampdichte bocht 45°	 13 Dampdicht t-stuk	 13 Dampdicht verloop	 13 Isolerende tape t.b.v. dampdicht	 14 Lengte rond	 14 Montagebeugel universeel
 14 Afdichtring	 14 Rond klikring	 14 Ventieladapter	 14 Ventieladapter	 14 Ventieladapter	 14 Rond adapter luchtverdeelkast
 14 Vloerrooster-adapter	 14 Rond verbindingstuk	 14 Afdekkap aansluitstuk	 14 Rond bocht 90°	 14 Passeerstuk	 14 Aansluitring

Luchtverdeelssystemen

 14 Rechthoekig verloop	 14 Rechthoekig verloop	 14 Verloop	 14 Afdekkap flexibel kanaal	 15 DB206H125	 15 DB208V180
 15 DB208V125	 15 DB206H200X80	 15 DB206V180HE	 15 DB208V180VE	 15 DB824	 15 Adapter voor DB206H125
 15 Adapter	 15 Verloop	 15 Verloop MV adapter 125	 15 Adapter	 15 Instorthulp	 15 Verbindingsrubber voor luchtverdeelkast
 15 Rond restrictiering	 15 Rond afdekkap luchtverdeelkast	 15 Rond regelklep	 15 Adapterset	 15 Adapterset	 15 Adapterset
 15 Adapterset	 17 AE rechthoekig lengte	 17 Rechthoekig verticale bocht	 17 Rechthoekig horizontale bocht	 17 Rechthoekig verbindingstuk	 17 Rechthoekig afdekkap
 17 Rechthoekig afdichtring	 17 Enkele ventieladapter	 17 Dubbele ventieladapter	 17 Ventieladapter 180°	 17 Vloerrooster adapter	 17 Vloerrooster adapter
 17 Vloerrooster adapter	 17 Rechthoekig verloop	 17 Rechthoekig verloop	 17 Verloop	 17 Aansluiting metalen kast	 17 Afdekkap kanaal
 17 Vloerrooster wit	 17 Vloerrooster rvs	 17 Ventilatie afvoerventiel	 17 Ventilatie toevoerventiel	 17 Ventilatie toe- en afvoerventiel	 17 Haelix Rondo toe- en afvoerventiel

Montagemateriaal en flexibel

 18 Zelftappers met vierkante kop	 18 Bitje met vierkante kop	 18 Gatenzaag	 18 Montageband	 18 Montagerail	 18 Rookpatroon
 18 Houtdraipen M8	 18 Draadstang M8	 18 Draadmof M8	 18 Voetplaat M8	 18 Balkklem	 18 Damwandprofielhanger M8

Montagemateriaal en flexibel

 18 Armaflex	 18 PVC tape	 18 Aluminium tape	 18 Geweven aluminium tape	 18 Multivap gewapende aluminium tape	 18 Linnen tape
 18 Vulkaniserende tape	 19 Aluminium flexibel	 19 Thermisch geïsoleerd flexibel	 19 Akoestisch geïsoleerd flexibel	 18 PVC flexibel	 18 Stug aluminium flexibel
 18 RVS slangklem	 18 RVS slangklem op rol	 18 Nylon slangklem	 18 Montagekit		

Ventilatie

 20 Multivent 5V	 20 Multivent 5V Combi	 Multivent 131/166	 Multivent hybride ventilator	 22 VentUb 110/131/166	 23 Solovent 5R 125 rioolontspanning
 23 Rioolontspanningsdakdoorvoer Ø110	 23 Rioolpan	 23 Verholen rioolpan sneldek	 23 Rioolontluchtspan universeel RVT 200	 26 Ventilatie dakdoorvoer	 26 Beluchttingsdakdoorvoer
 26 Decorio warmtepompbehuizing	 24 Ventus dakdoorvoer hellend dak	 24 Ventus dakdoorvoer plat dak	 22 Valetis	 24 Aerfoam dakdoorvoer	 24 Aerfoam gevelkap
 24 Aerfoam lengte	 24 Aerfoam bocht 45°	 24 Aerfoam bocht 90°	 24 Aerfoam t-stuk 90°	 24 Aerfoam t-stuk 45°	 24 Aerfoam t-stuk 180-125
 24 Aerfoam koppelstuk	 24 Aerfoam beugel	 24 Aerfoam afkortmes	 27 Aluminium plat dak doorvoer	 27 Enkelwandige plakplaat t.b.v. plat dak doorvoer	 27 Dubbelwandige plakplaat t.b.v. plat dak doorvoer
 27 Aluminium plat dak doorvoer met PP bovenkap	 27 FlatRoofVent	 27 FlexUb tbv geprofileerde dak	 27 Luchtdicht manchet t.b.v. plat dak	 27 Luchtdicht manchet t.b.v. hellend dak	 27 Luchtdicht manchet t.b.v. kabel- en leidingdoorvoer
 27 Universele ubiflex pan	 27 Ubiflex pan	 27 Universele rietpan	 27 Overige loden pannen	 27 Schaal	 29 Plakplaat

























Ventilatie

					
29 Plakplaat	30 AVH vlak hellend dak	30 Kunststof verlopen	30 Pijpbeugel	30 Kunststof beugel	31 Muurdoorvoerset
					
31 Coxcuisine	31 Deflectorkap	31 Stormkraag	31 Flexibel aansluitstuk		

Ventilatoren

					
32 ComfoFan Silent	32SA 1-3v 3 standenschakelaar	32Opbouwdoos t.b.v. SA schakelaar	32 CO2 Sensor 55 inbouw	32 CO2 sensor 67 inbouw	32 CO2 sensor 67 opbouw
					
32 Zender RFZ	32Timer RF	32UK terugslagklep	32 RF repeater	32 ComfoConnect splitter	36 ComfoAir E
					
36 SAI Flash	36Badkamer pulsschakelaar	365FD geluiddempende slang	36 Onderstel ComfoAir E/Q	36 Condensafvoer	36 Droogsifon
					
36 RF print ontvanger t.b.v. ComfoAir E	38 ComfoAir Q	38ComfoSwitch	38 Option box	38 Droogsifon	38 RF print ontvanger t.b.v. ComfoAir Q
					
40 ComfoAir Standard 300	40 Onderstel ComfoAir Standard	40Condensafvoer ComfoAir Standard	42 WHR 918	42 Adapter WHR 918	42 ComfoSense 55
					
44 WHR 920	46 ComfoSpot 50	46ComfoSpot mantelbuis rond	46 ComfoSpot mantelbuis vierkant	46 ComfoAir 70	46 ComfoAir mantelbuis rond
					
47 Filter ComfoSpot 50	47 Filter ComfoAir 70	47Filter WHR 918	47 Filter WHR 920	47 Filter G3/G3 WHR 930/950/960	47 Filter F7/G4 WHR 930/950/960
					
47 Filter ComfoAir E / Q	47 Filter WHR 90/91	47 Combiflow	47 Servicedeel Combiflow	48 ComfoVar Aero	48 ComfoAir Flex

Ventilatoren

 49 ComfoClima	 49 Adapterset ComfoClima	 49 ComfoPost	 49 ComfoFond	 49 Support frame ComfoFond	 49 Enthalpiewisselaar
 50 RPM pijp-/dakventilator	 50 VPM dakventilator	 50 KPM dakventilator	 50 Fout! Bladwijzer niet ventilator gedefinieerd.	 52 ComfoRoof MX	 52 SAG standenschakelaar
 52 DNG 31 dag/nacht regelaar	 56 DOS dakopstand	 56 PV pakkingplaat	 56 Doorvoerkoker klepdeel DVK / schuifdeel DVS	 56 GDH geluiddemper	 56 GDB geluiddemper
 56 VAP vlakke aansluitplaat	 56 GPD geluiddempende plaat	 56 Fout! Bladwijzer niet gedefinieerd.	 57 Silent	 57 TDM	 57 Mixvent
 57 Soler & Palau regul-2	 57 CVI onderdakse ventilator	 57 BTRN transformator	 57 Itho CVE		

Ventielen en roosters

 58 STK kunststof afvoerventiel	 58 Luna E kunststof afvoerventiel	 58 STC kunststof afvoerventiel	 58 DVK kunststof afvoerventiel	 58 STB metalen afvoerventiel	 58 SGD overspraakdemper
 58 ComfoGrid Luna metalen afvoerventiel	 58 NK-J metalen afvoerventiel	 58 Terugslagklep	 58 Boordring met lip	 59 Luna S kunststof toevoerventiel	 59 NE-J metalen toevoerventiel
 59 STR kunststof afvoerventiel constant volume	 59 STR meervoudige luchthoeveelheid	 59 STRD constant volume debietregelaar	 59 Montagering STR	 59 Koordgeleider STR	 59 Renovatieplaat STR
 59 SKB keukenbox	 60 Aluminium ventilatierooster	 60 Aluminium rechthoekig rooster t.b.v. instortkanaal	 60 Aluminium rooster met gaas	 60 RVS bol rooster	 60 Gegalvaniseerd gaasrooster
 60 Kunststof kleppenrooster	 61 VK Kunststof kleppenrooster	 61 Geperforeerd rooster t.b.v. systeemplafond	 61 Zichtdicht inlegfilter t.b.v. geperforeerd rooster	 61 Plenum met bovenaansluiting	 61 Stalen buisrooster

Ventielen en roosters

				
61 Kunststof afsluitbaar rooster	61 RVS lamellenrooster	61 RVS klaprooster	61 RVS ventilatierooster	61 RVS ventiel



Rookgasafvoer





					
62 Rolux 5G 60/100 en 80/125 concentrisch	62 Rolux spruitstuk	62 Rolux 5G 80-80 parallel	62 Rolux Muurdoorvoer	63 PP enkelwandig rookgasafvoer/luichttoevoer	63 PP beugel wit
					
63 Concentrisch rookgasafvoer / luichttoevoer	63 Centrocerin smeermiddel	63 PP enkelwandig luichttoevoer	63 PP beugel zwart	63 RVS flexibel	63 RVS koppelstuk
					
64 AT sectie	64 ATA aansluitstuk	64 ATAC aansluitstuk contra	64 ATB bocht	64 ATCP centreerplaat	64 ATDP dakplaat plat dak
					
64 ATDQ dakondersteuning	64 ATK trekkende kap	64 ATMB beugel	64 ATS stormkraag	64 ATSA schoorsteen aansluitstuk	64 ATVQ verdiepingsondersteuning
					
64 ATIBR afdekrozet rond	64 ATIBR2 afdekrozet 2x halve maan	64 Wakaflex loodvrije slabpan	65 Blauw gegloeid kachelpijp	65 Blauw gegloeid verloop	

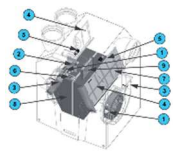
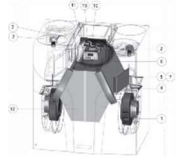

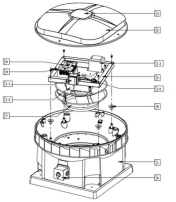

Bouwartikelen





					
66 Regenkap	66 Kabeldoorvoer 6 x 8mm	66 Kabeldoorvoer (2 x 50mm)	66 Kabeldoorvoer (onderdakse doorvoer)	66 Kabeldoorvoer plat dak	66 Doorvoer met PP bocht
					
67 Vloerventilatiekoker	67 Renovatiekoker	67 Ubiflex op rol	67 Ubiflex schaar		

Zehnder serviceartikelen

					
69 ComfoFan (S) / CMF (e)	71 WHR 930 / ComfoAir Standard 300	72 WHR 950 / WHR 960	73 ComfoAir E	74 ComfoAir Q	76 MX / VDX



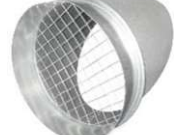

Spiraalfelste buis 100			Verbindingsstuk 101			T-stuk 101				
										
3 meter		6 meter		met rubber		voor hulpstuk		met rubber		
Ø 80	12301080	• 18,00	12300080	• 42,50	14336080	2,65	12235080	2,60	14328001	• 11,50
Ø 100	12301100	• 19,50	12300100	• 52,00	14336100	4,10	12235100	1,85	14376001	11,90
Ø 125	12301125	• 23,40	12300125	• 59,00	14336125	4,40	12235125	1,95	14376003	11,80
Ø 150	12301150	• 27,50	12300150	• 81,00	14336150	8,60	12235150	2,20	14328010	17,40
Ø 160	12301160	• 31,50	12300160	• 93,00	14336160	5,00	12235160	2,20	14328015	17,20
Ø 180	12301180	• 41,00	12300180	• 112,00	14336180	12,10	12235180	2,55	14328028	42,50
Ø 200	12301200	• 41,50	12300200	• 118,00	14336200	5,95	12235200	2,55	14328036	25,00
Ø 250	12301250	• 51,00	12300250	• 149,00	14336250	7,50	12235250	3,25	14328055	32,50
Ø 280	12301280	• 77,00	12300280	• 193,00	14336280	17,10	12235280	4,80		
Ø 315	12301315	• 78,00	12300315	• 225,00	14336315	7,90	12235315	4,25	14328142	49,50
Ø 355	12301355	• 90,00	12300355	• 253,00	14336355	9,65	12235355	5,65	14328144	93,00
Ø 400	12301400	• 106,00	12300400	• 297,00	14336400	9,75	12235400	6,65	14328147	99,00
Ø 450	12301450	• 145,00	12300450	• 361,00	14336450	27,00	12235450	11,10	14328151	162,00
Ø 500	12301500	• 164,00	12300500	• 390,00	14336500	30,50	12235500	12,60	14328156	167,00
Ø 560	12301560	• 287,00	12300560	• 574,00	14336560	• 40,50	12235560	• 13,40	14328167	• 303,00
Ø 630	12301630	• 313,00	12300630	• 625,00	14336630	• 45,00	12235630	• 17,40	14328179	• 313,00
Ø 710	12301710	• 350,00	12300710	• 700,00	14336710	• 84,00	12235710	• 23,10	14328190	• 381,00
Ø 800	12301800	• 419,00	12300800	• 838,00	14336800	• 92,00	12235800	• 28,50	14328202	• 408,00
Spiraalfelste buis tevens leverbaar in RVS, aluminium of gecoate uitvoering. Zie voor zaaglengtes pagina 11						Zie voor verlopende T-stukken pagina 10				

Bocht met rubber 101										
										
90°		45°		60°		30°		15°		
Ø 80	14367080	8,25	14368080	7,05	14371080	• 25,50	14370080	• 18,50	14369080	• 19,70
Ø 100	14367100	7,80	14368100	6,70	14371100	• 19,70	14370100	• 18,10	14369100	• 19,10
Ø 125	14367125	9,35	14368125	7,55	14371125	• 24,40	14370125	• 20,40	14369125	• 21,60
Ø 150	14367150	13,40	14368150	9,60	14371150	• 34,00	14370150	• 26,00	14369150	• 27,50
Ø 160	14367160	14,20	14368160	10,30	14371160	• 41,50	14370160	• 27,00	14369160	• 28,50
Ø 180	14367180	17,80	14368180	12,00	14371180	• 50,00	14370180	• 33,00	14369180	• 35,00
Ø 200	14367200	19,70	14368200	13,00	14371200	• 48,00	14370200	• 36,00	14369200	• 38,00
Ø 250	14367250	29,50	14368250	20,70	14371250	• 77,00	14370250	• 45,50	14369250	• 48,50
Ø 280	14367280	• 57,00	14368280	• 40,00						
Ø 315	14367315	36,00	14368315	26,50	14371315	• 83,00	14370315	• 61,00	14369315	• 65,00
Ø 355	14367355	43,00	14368355	27,00	14371355	• 106,00	14370355	• 79,00	14369355	• 84,00
Ø 400	14367400	59,00	14368400	34,50	14371400	• 133,00	14370400	• 88,00	14369400	• 95,00
Ø 450	14367450	70,00	14368450	45,00	14371450	• 143,00	14370450	• 98,00	14369450	• 106,00
Ø 500	14367500	82,00	14368500	53,00						
Ø 560	14367560	• 143,00	14368560	• 95,00						
Ø 630	14367630	• 182,00	14368630	• 132,00						
Bochten tot en met Ø250 zijn gladde bochten, daarboven segmentbochten										

Beugel 101		Regelklep 101		Uitblaasstuk 101	
					
met rubber		zonder rubber		met rubber op uiteinde en klepblad, geschikt voor Belimo motor	
Ø 80	14302080 2,00	12302080 2,00	14376080 30,00		
Ø 100	14302100 2,15	12302100 2,15	14376100 15,90	14378100 • 70,00	12911100 19,00
Ø 125	14302125 2,45	12302125 2,45	14376125 17,90	14378125 • 72,00	12911125 19,70
Ø 150	14302150 2,85	12302150 2,85	14376150 19,60	14378150 • 80,00	12911150 22,70
Ø 160	14302160 3,05	12302160 3,05	14376160 19,60	14378160 • 80,00	12911160 24,40
Ø 180	14302180 3,50	12302180 3,50	14376180 20,70		12911180 • 74,00
Ø 200	14302200 3,80	12302200 3,80	14376200 20,70	14378200 • 82,00	12911200 31,50
Ø 250	14302250 4,55	12302250 4,55	14376250 26,50	14378250 • 91,00	12911250 43,50
Ø 280	14302280 4,10	12302280 • 8,60	14376280 • 73,00		
Ø 315	14302315 4,55	12302315 2,25	14376315 31,50	14378315 • 107,00	12911315 63,00
Ø 355	14302355 4,90	12302355 2,45	14376355 35,50	14378355 • 179,00	12911355 78,00
Ø 400	14302400 6,35	12302400 2,95	14376400 44,50	14378400 • 197,00	12911400 97,00
Ø 450	14302450 15,90	12302450 3,90	14376450 97,00	14378450 • 205,00	12911450 164,00
Ø 500	14302500 17,00	12302500 4,20	14376500 114,00	14378500 • 223,00	12911500 179,00
Ø 560	14302560 • 28,50	12302560 • 19,70	14376560 • 143,00	14378560 • 289,00	12911560 • 235,00
Ø 630	14302630 • 31,50	12302630 • 25,00	14376630 • 157,00	14378630 • 284,00	12911630 • 235,00
Ø 710	14302710 • 42,00	12302710 • 27,00			
Ø 800	14302800 • 46,50	12302800 • 29,00			

Belimo motoren 101	
 LM230A, Ø80 - Ø355	12377002 • 190,00
LF230A, Ø80 - Ø355, met veerteruggang	12377004 • 352,00
NM230A, Ø355 - Ø630	12377006 • 238,00

Brandklep Cosmo 101	
 Ø 100	14010100 101,00
Ø 125	14010125 109,00
Ø 160	14010160 130,00
Ø 200	14010200 166,00

Boordring 101		Einddeksel 101		Brandklep 101		
						
met rubber		met rubber		SC60+ (1) 1 uur brandwerend	CR60 (2) 1 uur brandwerend	CR2 (3) 2 uur brandwerend
Ø 80	14341080 7,05	14338080 7,10				
Ø 100	14341100 2,90	14338100 4,25	14000100 58,00			
Ø 125	14341125 3,20	14338125 4,45	14000125 44,00	14020125 151,00		
Ø 150	14341150 3,45	14338150 4,55	14000150 49,50	14020150 137,00		
Ø 160	14341160 3,50	14338160 4,60	14000160 52,00	14020160 140,00		
Ø 180	14341180 10,20	14338180 12,10				
Ø 200	14341200 4,10	14338200 5,60	14000200 60,00	14020200 151,00		
Ø 250	14341250 5,55	14338250 8,75		14020250 158,00		
Ø 315	14341315 12,60	14338315 9,75		14020315 • 169,00		
Ø 355	14341355 16,20	14338355 11,30			14030355 • 264,00	
Ø 400	14341400 17,20	14338400 33,00			14030400 • 307,00	
Ø 450	14341450 19,90	14338450 51,00			14030450 • 307,00	
Ø 500	14341500 20,60	14338500 51,00			14030500 • 345,00	
Ø 560	14341560 28,00	14338560 66,00				
Ø 630	14341630 • 31,00	14338630 • 67,00				

Voor toepassing op hulpstuk verbinding-stuk voor hulpstuk toevoegen



Alle brandkleppen voldoen aan EN1366-2 en zijn zowel horizontaal als verticaal toepasbaar

Verloop 101			Verlopend T-stuk			Zadelstuk 101			
met rubber		voor hulpstuk		met rubber		met rubber			
Ø 100-80	14343901	12,80	51100080	4,65	14328002	22,70	Ø80 op Ø100	14373080	8,50
Ø 125-80	14343902	5,80	51125080	5,70	14328004	26,50	Ø80 op Ø125	14373081	8,50
Ø 125-100	14343903	5,80	51125100	4,90	14376002	14,00	Ø80 op Ø150-160	14373082	8,50
Ø 150-80	14343004	24,20			14328007	29,00	Ø80 op Ø180-200	14373029	8,50
Ø 150-100	14343904	7,50			14328008	29,00	Ø80 op Ø225-250	14373161	8,50
Ø 150-125	14343905	6,70	51150125	6,15	14328009	17,20	Ø100 op Ø100	14373004	8,10
Ø 160-100	14343908	11,30	51160100	14,30	14328012	29,50	Ø100 op Ø125	14373005	5,30
Ø 160-125	14343909	6,50	51160125	5,30	14328013	16,10	Ø100 op Ø150-160	14373084	8,10
Ø 160-150	14343910	7,65	51160150	16,40			Ø100 op Ø180-200	14373130	9,20
Ø 180-125	14343016	8,60	51180125	18,20	14328024	37,00	Ø100 op Ø225-250	14373135	9,20
Ø 180-150	14343017	8,60					Ø100 op Ø280-315	14373150	9,20
Ø 180-160	14343018	8,80	51180160	19,10			Ø125 op Ø125	14373006	6,20
Ø 200-100	14343020	19,30			14328030	32,50	Ø125 op Ø150-160	14373125	9,05
Ø 200-125	14343921	8,25	51200125	6,50	14328031	17,80	Ø125 op Ø180-200	14373127	6,20
Ø 200-150	14343922	8,45	51200150	20,40	14328032	40,50	Ø125 op Ø225-250	14373128	6,20
Ø 200-160	14343923	8,35	51200160	6,90	14328033	22,50	Ø125 op Ø280-315	14373126	10,90
Ø 200-180	14343025	22,10					Ø125 op Ø355-500	14373144	10,90
Ø 250-125	14343932	22,70	51250125	23,20	14328048	38,00	Ø150 op Ø150-160	14373085	7,60
Ø 250-150	14343933	25,00	51250150	26,50			Ø150 op Ø180-200	14373132	14,50
Ø 250-160	14343934	11,00	51250160	24,90	14328050	24,30	Ø150 op Ø225-250	14373136	14,50
Ø 250-200	14343937	11,00	51250200	8,35	14328053	52,00	Ø150 op Ø280-315	14373153	14,50
Ø 315-160	14343954	28,50	51315160	29,50	14328083	49,50	Ø150 op Ø355-500	14373185	14,50
Ø 315-200	14343957	13,90	51315200	11,00	14328086	57,00	Ø160 op Ø160	14373086	14,80
Ø 315-250	14373941	14,60	51315250	28,50	14328088	64,00	Ø160 op Ø180-200	14373145	8,40
Ø 315-300	14343061	39,50					Ø160 op Ø225-250	14373146	16,60
Ø 355-200	14343063	51,00			14328098	69,00	Ø160 op Ø280-315	14373155	8,40
Ø 355-250	14373942	46,50	51355250	49,00			Ø160 op Ø355-400	14373090	14,80
Ø 355-315	14373943	46,50	51355315	48,50			Ø160 op Ø450-500	14373177	14,80
Ø 400-200	14373958	58,00	51400200	66,00			Ø200 op Ø200	14373134	18,70
Ø 400-250	14373959	60,00	51400250	68,00			Ø200 op Ø225-250	14373138	9,60
Ø 400-315	14343074	45,00	51400315	68,00			Ø200 op Ø280-315	14373141	18,70
Ø 400-355	14343075	68,00					Ø200 op Ø355-400	14373087	18,70
Ø 450-250	14343077	69,00					Ø200 op Ø450-500	14373178	18,70
Ø 450-315	14343080	69,00					Ø250 op Ø250	14373160	24,90
Ø 450-355	14343081	68,00					Ø250 op Ø280-315	14373140	24,90
Ø 450-400	14343082	67,00					Ø250 op Ø355-400	14373143	24,90
Ø 500-250	14343083	79,00					Ø315 op Ø355-400	14373148	33,50
Ø 500-315	14343086	71,00	51500315	97,00			Ø315 op Ø450-500	14373164	33,50
Ø 500-355	14343087	77,00					Ø355 op Ø400	14373171	75,00
Ø 500-400	14343088	75,00							
Ø 500-450	14343158	75,00							
Ø 630-500	14343091	97,00							
<i>Overige diameters alsmede zadelstukken 45° op aanvraag leverbaar</i>									



Haakse bocht **101**



Ø 100	19260004	16,10
Ø 125	19260002	17,40
Ø 150	19260005	24,10
Ø 160	19260006	24,80
Ø 200	19260007	39,50
Ø 250	19260008	79,00

Starre geluiddemper 101				Flexibele geluiddemper 101					
									
L = 600		L = 900		L = 1200		L = 500		L = 1000	
Ø 125	12305125	100,00	12306125	114,00		15081125	14,90	15082125	19,30
Ø 150	12305150	107,00	12306150	114,00		15081150	16,30	15082150	21,50
Ø 160	12305160	114,00	12306160	133,00		15081160	16,50	15082160	21,90
Ø 180						15081180	14,90	15082180	24,00
Ø 200	12305200	133,00	12306200	159,00		15081200	• 19,00	15082200	30,00
Ø 250	12305250	173,00	12306250	197,00				15082250	35,00
Ø 315			12306315	366,00					
Ø 355			12306355	385,00					
Ø 400			12306400	456,00	12307400	• 493,00			
Ø 450			12306450	518,00	12307450	• 566,00			
Ø 500					12307500	• 580,00			

T-stuk 45° 101		Afwerkrozet 101		Verlengd verbindingstuk 101		Zaaglengtes 101				
										
met rubber				meterprijs		zaagkosten				
Ø 80		12939080	• 29,00	12337080	4,90	12380080	• 6,00	12960080	• 5,00	
Ø 100	14331003	• 39,00	12939100	29,00	12337100	5,05	12380100	• 6,50	12960100	• 5,00
Ø 125	14331006	47,00	12939125	29,00	12337125	5,05	12380125	• 7,80	12960125	• 6,00
Ø 150	14331010	53,00	12939150	29,50	12337150	6,10	12380150	• 9,15	12960150	• 7,00
Ø 160	14331015	56,00	12939160	30,00	12337160	6,45	12380160	• 10,50	12960160	• 7,00
Ø 180			12939180	• 30,00	12337180	• 7,20				
Ø 200	14331036	65,00	12939200	30,00	12337200	7,25	12380200	• 13,85	12960200	• 9,00
Ø 250	14331055	110,00	12939250	32,00	12337250	8,40				
Ø 315	14331091	130,00	12939315	33,00	12337315	12,10				
Ø 355			12939355	33,50	12337355	• 13,20				
Ø 400			12939400	35,00	12337400	• 16,90				
Ø 450			12939450	36,50	12337450	• 18,90				
Ø 500			12939500	38,00	12337500	• 21,30				
Ø 560			12939560	• 40,00	12337560	• 22,80				
Ø 630			12939630	• 63,00	12337630	• 24,90				

Hulpstukken zonder rubber										
T-stuk 101		Segmentbocht 101		Boordring 101		Verb stuk 101				
										
				90°		45°				
Ø 315	12328142	59,00	12367315	23,50	12368315	15,80	12341315	7,50	12336315	3,40
Ø 355	12328144	95,00	12367355	37,50	12368355	22,80	12341355	6,80	12336355	4,55
Ø 400	12328147	83,00	12367400	55,00	12368400	30,00	12341400	7,90	12336400	5,30
Ø 450	12328151	136,00	12367450	55,00	12368450	33,00	12341450	11,30	12336450	8,85
Ø 500	12328156	139,00	12367500	73,00	12368500	43,50	12341500	13,50	12336500	9,95
Ø 560	12328167	• 272,00	12367560	124,00	12368560	85,00	12341560	18,60	12336560	20,80
Ø 630	12328179	• 279,00	12367630	159,00	12368630	110,00	12341630	20,70	12336630	20,80
Ø 710			12367710	• 263,00	12368710	• 201,00	12341710	• 26,50	12336710	• 28,00

Deksel, regelkleppen en T-stukken 45° op aanvraag leverbaar

Instortstysteem 102



	170x70	200x80	220x80
1 Kanaal, lengte 3 meter	12365011 40,50	12366011 43,00	12364011 76,00
1 Kanaal, meterprijs afwijkend	12365003 • 16,20	12366003 • 17,20	12364003 • 30,40
2 Bocht 90° stromend	12365029 16,50	12366025 14,00	12364025 35,00
3 Bocht 45° stromend	12365026 14,60	12366026 10,60	12364026 30,50
Bocht 90° verticaal	12365925 11,40	12366925 11,40	12364925 56,00
Bocht 45° verticaal	12365056 10,60	12366056 10,60	12364056 71,00
4 T-stuk 90° haaks	12365024 14,60	12366024 15,10	
5 T-stuk 90° stromend	12365032 15,90	12366032 16,20	12364032 37,50
6 Zij aansluiting	12365028 3,70	12366028 7,60	12364028 5,90
7 Zij aansluiting Ø80	12365035 2,85	12365038 2,95	12365038 2,95
8 Einddeksel	12365017 2,45	12366017 2,60	12364017 3,65
9 Einddeksel met aansluiting Ø80	12365030 6,40	12366030 22,70	12364030 23,90
10 Koppelstuk	12365027 4,50	12366027 4,70	12364027 5,30
Beugel	20080026 3,10	20080027 3,20	
11 Verloop naar Ø125	12999901 20,40	12999903 25,00	20090009 47,00
11 Verloop naar Ø150	12999904 19,20	12999905 26,00	20090010 47,50
Verloop naar 170x70		12940004 31,00	20190001 34,00
Verloop naar 200x80			20190002 28,50
12 Lepe hoek Ø125	12365031 16,30	12366031 17,30	20090011 49,50
12 Lepe hoek Ø150	12999906 17,40	12999907 18,50	20090012 50,00

Overige rechthoekige maten op aanvraag leverbaar

Montagekosten instort 102

13 Montage stuts	12940002 • 6,60
13 Montage verbinding	12940003 • 4,40



Flens bus / stuts 102

hoogte	Ø80	Ø100	Ø125	Ø150
80mm.	12365047 4,35	12365048 3,00	12365045 3,20	12365051 3,45
120mm.			12365054 3,95	

PVC deksel / pvc instortbocht / instortpot 102

2 Deksel Ø125	12365020 1,00
2 Deksel Ø150	12365036 1,50
3 PVC instortbocht	19260001 15,90
4 Instortpot Ø100, 1 aansluiting Ø80	12365041 18,40
4 Instortpot Ø125, 1 aansluiting Ø80	12365037 18,90



Dampdicht (13mm) geïsoleerde buizen en bochten 101

				
	Lengte 2 meter	Bocht 90°	Bocht 45°	Beugel
Ø100	20171100 63,00	20173100 29,00	20172100 27,00	14302125 2,45
Ø125	20171125 70,00	20173125 32,50	20172125 30,00	14302150 2,85
Ø150	20171150 85,00	20173150 50,00	20172150 38,50	14302180 3,50
Ø160	20171160 102,00	20173160 51,00	20172160 40,50	14302180 3,50
Ø180	20171180 125,00	20173180 65,00	20172180 51,00	14302200 3,80
Ø200	20171200 124,00	20173200 73,00	20172200 58,00	14302225 4,05
Ø250	20171250 136,00	20173250 90,00	20172250 71,00	14302280 4,10

Dampdicht (13mm) geïsoleerde T-stukken 101



T-stuk 100	2017410010	64,00
T-stuk 125	2017412512	52,00
T-stuk 150	2017415012	78,00
T-stuk 150-150	2017415015	79,00
T-stuk 160	2017416016	81,00
T-stuk 160-100	2017416010	81,00
T-stuk 160-125	2017416012	77,00
T-stuk 200	2017420020	82,00
T-stuk 200-160	2017420016	102,00
T-stuk 200-125	2017420012	82,00
T-stuk 250	2017425025	84,00

Dampdicht (13mm) geïsoleerde verlopen 101



Verloop 150-125	2017515012	29,50
Verloop 160-150	2017516015	29,50
Verloop 180-160	2017518016	39,00
Verloop 200-150	2017520015	39,00
Verloop 200-160	2017520016	39,00
Verloop 200-180	2017520018	39,00

Isolerende tape 700



Isolerende tape 50mm, rol à 15 meter t.b.v. dampdichte isolatie	20180001	23,40
---	----------	--------------

Ubbink Air Excellent rond 109







		Ø75 AE34c		Ø90 AE48c	
Flexibel kanaal					
1	Rol 50 meter	11188661	348,70	11188662	344,00
2	Montagebeugel universeel	11188567	3,20	11188567	3,20
Hulpstukken					
3	Afdichtring flex buis AE34c, zak à 10 stuks	11188348	14,20		
3	Afdichtring flex buis AE48c, per stuk			11188329	1,10
4	Klikring	11188391	14,20	11188330	1,10
5	Ventieladapter Ø125, 1x Ø90	11188185	28,35	11188188	22,00
6	Ventieladapter Ø125, 2x Ø90, incl. 1 kap	11188342	29,90	11188380	24,80
7	Ventieladapter 180° Ø125, 2x Ø90, incl. 1 kap	11188399	23,90	11188399	23,90
8	Adapter, benodigd voor ventieladapter icm AE48c			11188692	11,80
9	Vloerroosteradapter, incl. 1 kap	11188397	24,55	11188609	44,55
10	Flex-flex verbindingstuk set	11188579	15,45	11188569	11,90
11	Afdekkap aansluitstuk			11188381	3,05
12	Bocht 90° set	11188599	24,55	11188600	18,80
13	Passeerstuk			11188658	35,00
14	Aansluitring t.b.v. metalen verdeelkasten			11188383	4,65
15	Verloop naar AE55sc (60x130)			11188538	15,00
16	Verloop naar AE45sc (50x140)			11188157	20,70
17	Verloop naar AE35sc (50x100)	11188537	21,65		
18	Afdekkap flexibel kanaal, zak à 10 stuks			11188676	14,50







Ubbink Air Excellent Luchtverdeelkasten 109



	1 DB206H125	1 aansluiting Ø125	6 aansluitingen Ø90	11188642	118,00
	2 DB208V180	1 aansluiting Ø180/160/150/125	8 aansluitingen Ø90	11188646	118,00
	3 DB208V125	1 aansluiting Ø125	8 aansluitingen Ø90	11188652	118,00
	4 DB206H200x80	1 aansluiting 200x80	6 aansluitingen Ø90	11188673	118,00
	5 DB206V180HE	1 aansluiting Ø180/160/150/125	12 aansluitingen Ø90	11188633	227,00
	6 DB208V180VE	1 aansluiting Ø180/160/150/125	16 aansluitingen Ø90	11188631	227,00
	7 DB824	1 aansluiting Ø180/160/150/125	24 aansluitingen Ø90	11188588	273,00

				
3	4	5	6	7

Ubbink Air Excellent toebehoren 109

	1 Adapter Ø100 voor de DB206H125	11188638	12,70
	2 Adapter 180-160-150-125 voor luchtverdeelkast 200/800	11188565	16,30
	3 Adapter 200 voor luchtverdeelkast 200/800	11188689	22,00
	4 Verloop MV adapter Ø125	11542027	8,65
	5 Adapter luchtverdeelkast 200/800	11188553	8,70
	6 Luchtverdeelkast instorthulp	11188669	16,80
	7 Verbindingsrubber voor luchtverdeelkast 200/800	11188680	7,65
	8 Restrictiering t.b.v. luchtverdeelkast kunststof	11188564	3,20
	9 Afdekkap luchtverdeelkast	11188563	2,70
	10 Regelbare klep	11188663	13,60

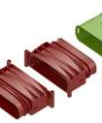
Adaptersets			
	11 Adapterset AE34c Ø75	11188618	5,65
	12 Adapterset AE48c Ø90	11188692	11,80
	13 Adapterset AE35c 50x100	11188693	16,50
	14 Adapterset AE45c 50x140	11188694	19,00
	15 Adapterset AE55c 60x130	11188695	18,30

					
11	12	13	14	15	10

Advertentie Ubbink Air Excellent

Ubbink Air Excellent rechthoekig 109

	50x100 AE35sc	50x140 AE45sc	60x130 AE55sc
1 	Flexibel kanaal		
1 Lengte 20 meter	11188370	197,00	11188668 213,00
1 Lengte 30 meter			11188372 236,00
2 	11188567	3,20	11188567 3,20
			11188567 3,20
	Hulpstukken		
3 	11188573	19,50	11188547 21,40
3 Verticale bocht (set)			11188577 21,60
4 	11188572	19,50	11188544 21,40
4 Horizontale bocht (set)			11188576 21,60
5 	11188571	17,20	11188543 20,40
5 Flex-flex verbindingsstuk			11188575 19,00
6 	11188305	2,75	11188557 2,25
6 Afdekkap hulpstuk			11188155 3,05
7 	11188302	4,40	
7 Afdichtring AE35c, zak à 10 stuks			
7 			11188550 5,55
7 Afdichtring AE45c, zak à 10 stuks			
7 			11188152 5,10
7 Afdichtring AE55c, zak à 4 stuks			
8 	11188186	24,60	11188187 24,60
8 Enkele ventieladapter			11188189 24,60
9 	11188300	22,40	11188561 24,70
9 Dubbele ventieladapter, incl. 1 kap			11188150 26,50
10 	11188310	27,50	
10 Ventieladapter 180°, incl. 1 kap			11188164 27,50
11 	11188308	30,00	
11 Vloerrooster adapter, incl. 1 kap			
12 			11188560 30,00
12 Vloerrooster adapter			
13 			11188608 44,55
13 Vloerrooster adapter, incl. 1 kap			
14			11188538 15,00
14 Verloop AE55sc naar AE48c set			
15			11188157 20,70
15 Verloop AE45sc naar AE48c set			
16	11188537	21,65	
16 Verloop AE35sc naar AE48c set			
17	11542027	8,65	11542027 8,65
17 Verloop KS125-125			
18	11188309	5,40	11188159 6,25
18 Aansluiting metalen verdeelkast			11188159 6,25
17	11188655	14,50	11188656 14,50
17 Afdekkap kanaal			11188657 14,50

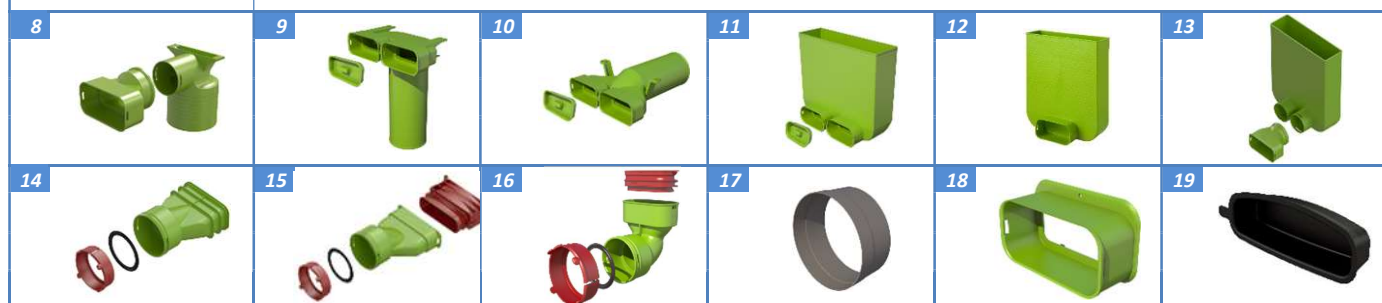

Air Excellent ventielen en vloerroosters 109

1 	1 Vloerrooster wit	11188316	66,00
2 	2 Vloerrooster rvs	11188317	69,00
3 	3 Ventilatie afvoerventiel Ø125 500	15125003	13,60
4 	4 Ventilatie toevoerventiel Ø125 500	15125007	13,80
5 	5 Ventilatie toe- en afvoerventiel Ø125	11188053	7,80
6	6 Haelix Rondo toe- en afvoerventiel	11188060	47,00
7	7 Haelix Quadro toe- en afvoerventiel	11188061	47,00
8	8 Haelix clean zone inzetstuk	11188068	5,10

Montagemateriaal 700



Schroeven en bitje

1	Zelftappers 13mm, doos á 1000 stuks	15400013	36,00
1	Zelftappers 19mm, doos á 1000 stuks	15400019	50,00
2	Bitje met vierkante kop t.b.v. zelftappers	15499000	3,45

Gatenzaag

3	Gatenzaag (incl. frees)	19270008	336,00
	Frees t.b.v. gatenzaag	19270009	53,00

Montageband / montagerail

4	Montageband, rol 25 meter, 12mm breed	12302253	19,70
5	Montagerail, 30x15, 2 meter lang	12302254	13,60
5	Montagerail, 30x30, 2 meter lang	12302256	27,50

Rookpatronen

6	Rookpatroon 45 seconden	15400045	4,15
6	Rookpatroon 90 seconden	15400090	5,75

Houtdraaibout / draadstang

7	Houtdraaipen M8, L=60	12302154	0,50
7	Houtdraaipen M8, L=80	12302157	0,75
7	Houtdraaipen M8, L=120	12302195	1,05

8	Draadstang M8, 1000mm.	12302155	3,15
9	Draadmof M8	12302156	0,15
10	Voetplaat M8	19270012	2,80
11	Balkklem M8	12302158	4,10
12	Damwandprofielhanger M8	20220006	5,40

Armaflex

13	Armaflex, 6mm dik, 100cm. breed, meterprijs	12302165	43,50
14	Isolerende tape 50mm, rol á 15 meter t.b.v. dampdichte isolatie	20180001	23,40

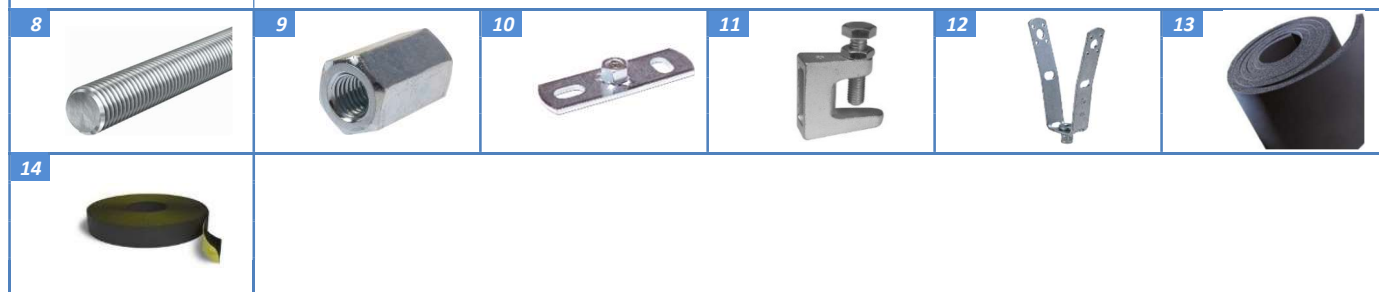

Tape 700

PVC tape

1	PVC tape, 10 meter, breedte 50mm	15305001	3,40
---	----------------------------------	----------	------

Aluminium tape

2	Aluminium tape, 50 meter, breedte 50mm	15307001	12,20
2	Aluminium tape, 50 meter, breedte 75mm	15307002	14,80
3	Geweven aluminium tape, 45 meter, breedte 50mm	12302252	14,30
3	Geweven aluminium tape, 45 meter, breedte 75mm	12302255	21,80
4	Multivap Gewapende alu tape, 50 meter, breedte 25mm	11060256	28,50

Linnen tape

5	Linnen tape, 50 meter, breedte 50mm	15305005	14,80
---	-------------------------------------	----------	-------

Vulkaniserende tape

6	Vulkaniserende tape, 15 meter, breedte 50mm	15309004	25,00
---	---	----------	-------



Flexibele slang, prijzen per verpakking 701

Bereik		Aluminium (10 meter/doos)		Thermisch geïsoleerd (10 meter/doos)		Akoestisch geïsoleerd (10 meter/doos)		PVC (1) (10 meter/doos)	
Ø 80	52-82	15010082	27,00			15030082	84,00	15060082	60,00
Ø 102	90-102	15010102	23,20			15030102	66,00	15060102	59,00
Ø 133	112-133	15010133	29,00	15020133	68,00	15030133	74,00	15060133	71,00
Ø 160	140-160	15010160	35,00	15020160	84,00	15030160	96,00	15060160	92,00
Ø 180	180					15030180	107,00		
Ø 203	180-203	15010203	45,50	15020203	96,00	15030203	108,00	15060203	118,00
Ø 254	229-254	15010254	54,00	15020254	120,00	15030254	135,00	15060254	148,00
Ø 315	280-315	15010315	69,00			15030315	167,00	15060315	184,00
Ø 356		15010356	94,00			15030356	216,00	15060356	219,00
Ø 406		15010406	109,00			15030406	235,00	15060406	242,00
Ø 457		15010457	122,00			15030457	280,00	15060457	303,00
Ø 508		15010508	132,00			15030508	301,00	15060508	335,00

Voor niet standaardlengtes geldt een toeslag van 40%

Stug aluminium 701

Stug aluminium (3 meter/doos)	
Ø 102	15070102 13,00
Ø 125	15070125 18,50
Ø 133	15070133 21,40
Ø 152	15070152 18,90
Ø 160	15070160 20,80
Ø 203	15070203 25,00

Slangklem 700

1	RVS slangklem Ø60-135	15160135	2,00
1	RVS slangklem Ø60-165	15160165	2,10
1	RVS slangklem Ø60-215	15160215	2,35
1	RVS slangklem Ø60-325	15160325	2,90
1	RVS slangklem Ø60-525	15160525	4,55
2	RVS slangklem op rol, 30 meter	15200001	63,00
	25 snelsluitingen t.b.v. slangklem op rol	15200002	31,50
3	Nylon slangklem Ø0-185	15160136	1,00
3	Nylon slangklem Ø0-246	15160137	1,30

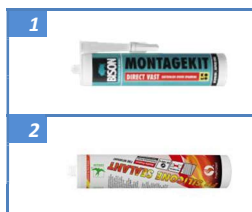
Montagekit 700

1	Montagekit, tube 400 gram	15302001	10,40
2	Brandwerende siliconenkit, tube 310ml	15302002	42,50

Multivent 5V 125 ventilatiedakdoorvoer 301

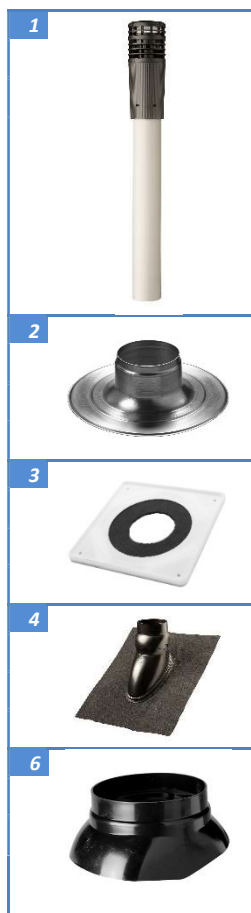

Dakdoorvoeren		
1	Dakdoorvoer zwart (L1190/770)	11189026 56,00
Plat dak		
2	Plakplaat Ø124 aluminium t.b.v. plat dak	11146139 22,80
3	Luchtdicht manchet Ø100-131, 0°	11188481 17,30
Hellend dak		
Universele ubiflex-pan (15-55°)		
4	Universele ubiflex pan Ø131 15-55°, incl. schaal	11174050 54,00
Pan + schaal (5-55°)		
5	Schaal 5-55°	11169553 6,60
6	Dakhelling 25-45° : Ubiflex pan Ø131 25-45° zwart	11174003 55,00
6	Dakhelling 5-25° : Ubiflex pan Ø131 5-25° zwart	11174000 55,00
6	Dakhelling 35-55° : Ubiflex pan Ø131 35-35° zwart	11174007 66,00
Luchtdicht manchet		
7	Luchtdicht manchet Ø100-131, 0-55°	11188482 21,50
Toebehoren		
8	Dakbeschotheugel 100-131 PP wit	11169026 5,95



Multivent 5V Combi, ventilatiedakdoorvoer 2xØ125 301



Dakdoorvoer (t.b.v. plat en hellend dak)		
1	Dakdoorvoer zwart (L1900)	11188011 • 200,00
Plat dak		
2	Plakplaat Ø196 aluminium t.b.v. plat dak	11146177 39,00
3	Luchtdicht manchet Ø150-186, 0°	11188450 48,00
Hellend dak		
4	Schaal Ø196 5-55°	11169257 17,70
5	Dakhelling 25-45° : Ubiflex pan Ø214 700x1000 25-45°	11174040 148,00
6	Dakhelling 35-55° : Universele pan UD, met loodslabbe 35-55°	11171924 145,00
7	Luchtdicht manchet Ø150-186, 0-55°	11188483 33,00
Toebehoren		
8	Dakbeschotheugel Ø186	11169082 5,05



Multivent 131/166 basis ventilatiedakdoorvoer 301

		Ø131		Ø166	
Dakdoorvoer					
1	Dakdoorvoer zwart	11189410	61,00	11189282	110,00
Plat dak					
2	Plakplaat aluminium t.b.v. plat dak	11146139	22,80	11169927	34,00
3	Luchtdicht manchet Ø100-131, 0°	11188481	17,30	11188450	48,00
Hellend dak					
Universele ubiflex-pan (15-55°)					
4	Universele ubiflex pan Ø131 15-55°, incl. schaal	11174050	54,00		
Pan + schaal (5-55°)					
5	Schaal 5-55° zwart	11541246	8,75	11148371	13,10
6	Dakhelling 25-45° : Ubiflex pan 25-45° zwart	11174003	55,00	11174013	78,00
6	Dakhelling 5-25° : Ubiflex pan 5-25° zwart	11174000	55,00	11174010	78,00
6	Dakhelling 35-55° : Ubiflex pan 35-55° zwart	11174007	66,00	11174035	148,00
Luchtdicht manchet					
7	Luchtdicht manchet Ø100-131, 0-55°	11188482	21,50	11188483	33,00
Toebehoren					
8	Dakbeschotbeugel 100-131 PP zwart	11169027	5,95		
9	Onderdaks verlengstuk 150mm	11147066	8,40		
10	Verloopstuk 131 – 110	11147059	8,75		
11	Multivent hybride ventilator	11250300	178,00		
12	Flexibel aansluitstuk naar buis Ø125 L650	11242200	15,10		
13	Dakbeschotbeugel Ø166			11169075	4,65
14	Verloopstuk 166 - 150			11542426	13,40
	Verloopstuk 166 - 160			11542427	13,40
<i>Op aanvraag leverbaar: Multivent in terra cotta en natuurrood</i>					



VentUb ventilatiedakdoorvoer 301



	Ø110	Ø131	Ø166
Dakdoorvoer			
1 Dakdoorvoer zwart (L780/470)	11169675 28,50	11169510 43,50	11169800 78,00
Plat dak			
2 Plakplaat aluminium	11146142 26,00	11146139 22,80	11169927 34,00
3 Luchtdicht manchet 0°	11188481 17,30	11188481 17,30	11188450 48,00
Hellend dak			
Universele ubiflex pan (15-55°)			
4 Ø131 15-55°, incl. schaal	11174050 54,00	11174050 54,00	
Verloop 110-125	11169665 8,75		
Pan + schaal (5-55°)			
5 Schaal	11542328 6,20	11541246 8,75	11148371 13,10
6 Ubiflex pan zwart 25-45°	11174003 55,00	11174003 55,00	11174013 78,00
6 Ubiflex pan zwart 5-25°	11174000 55,00	11174000 55,00	11174010 78,00
6 Ubiflex pan zwart 35-55°	11174007 66,00	11174007 66,00	11174035 148,00
Luchtdicht manchet			
7 Luchtdicht manchet 0-55°	11188482 21,50	11188482 21,50	11188483 33,00
Toebehoren			
8 Dakbeschotbeugel 100-131 PP	11169027 5,95	11169027 5,95	
9 Onderdaks verlengstuk 150mm		11147066 8,40	
10 Verloopstuk 131 - 110		11147059 8,75	
11 Flexibel aansluitstuk Ø125 L650		11242200 15,10	
12 Verloopstuk 166 – 150			11542426 13,40
13 Dakbeschotbeugel Ø166			11169075 4,65

Op aanvraag leverbaar: VentUb in terra cotta en natuurrood

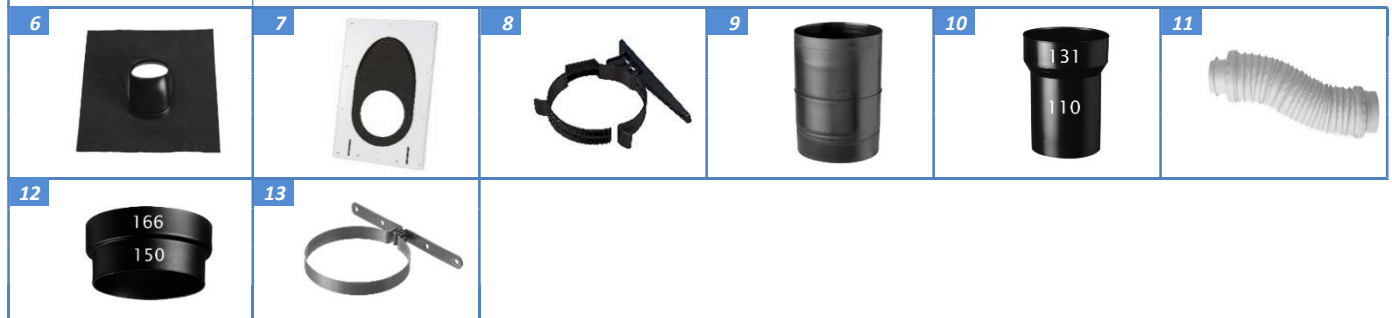



Rioolontspanning Solovent 5R 125 301

Dakdoorvoer

1	Dakdoorvoer zwart (L1125/805)	11169651	37,50
---	-------------------------------	----------	-------

Plat dak

2	Plakplaat Ø128 aluminium t.b.v. plat dak	11146139	22,80
3	Luchtdicht manchet Ø100-131, 0°	11188481	17,30

Hellend dak

Universele ubiflex-pan (15-55°)

4	Universele ubiflex pan Ø131 15-55°, incl. schaal	11174050	54,00
---	--	----------	-------

Pan + schaal (5-55°)

	Schaal 5-55°	11169553	6,60
	Dakhelling 25-45° : Ubiflex pan Ø131 25-45° zwart	11174003	55,00
	Dakhelling 5-25° : Ubiflex pan Ø131 5-25° zwart	11174000	55,00
	Dakhelling 35-55° : Ubiflex pan Ø131 35-35° zwart	11174007	66,00

Luchtdicht manchet

6	Luchtdicht manchet Ø100-131, 0-55°	11188482	21,50
---	------------------------------------	----------	-------

Toebehoren

	Dakbeschotbeugel 100-131 PP wit	11169026	5,95
7	Verloop 125-110-90	11169660	15,30

Rioolontspanningsdakdoorvoer Ø110 301

Dakdoorvoer

8	Dakdoorvoer zwart (L709/600)	11169685	22,80
---	------------------------------	----------	-------

Plat dak

2	Plakplaat Ø114 aluminium t.b.v. plat dak	11146142	26,00
3	Luchtdicht manchet Ø100-131, 0°	11188481	17,30

Hellend dak

Pan+ schaal (5-55°)

	Schaal Ø110 5-55°	11542328	6,20
	Dakhelling 25-45° : Ubiflex pan Ø131 25-45° zwart	11174003	55,00
	Dakhelling 5-25° : Ubiflex pan Ø131 5-25° zwart	11174000	55,00
	Dakhelling 35-55° : Ubiflex pan Ø131 35-35° zwart	11174007	66,00

Luchtdicht manchet

6	Luchtdicht manchet Ø100-131, 0-55°	11188482	21,50
---	------------------------------------	----------	-------

Toebehoren

	Dakbeschotbeugel 100-131 PP zwart	11169027	5,95
--	-----------------------------------	----------	------



Rioolontspanning 301

Rioolontspanningspan Ø110

1	SND – R1 Sneldek	11130042	49,50
2	UB – R1 Universeel 500x500	11130012	81,00











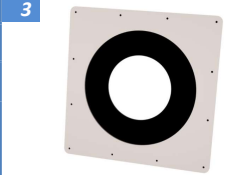

Verhopen rioolpan Ø110

3	SND Sneldek	11130005	• 71,00
---	-------------	----------	---------

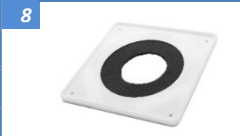
Rioolontluchtingspan universeel RVT

	RVT 200 grijs lood	11171966	89,00
	RVT 200 zwart ubiflex	11172068	89,00

Ubbink Aerfoam geïsoleerd leidingsysteem 313

		Ø150		Ø160		
	Ventus dakdoorvoer					
	1	Hellend dak 15-55°	11169885	178,00	11169885	178,00
	2	Plat dak	11169886	152,00	11169886	152,00
	3	Luchtdicht machet Ø180-250, 0°	11188487	35,65	11188487	35,65
	Valetis dakdoorvoer					
	4	Geïsoleerd 15-67° 150-160	11172087	121,00	11172087	121,00
	5	Ongeïsoleerd 15-67° 100-110-125-150-160	11172090	105,00	11172090	105,00
	3	Luchtdicht machet Ø180-250, 0°	11188487	35,65	11188487	35,65
	Dakdoorvoer					
	6	Dakdoorvoer zwart (L1378) verlengd <i>Kortere dakdoorvoer op aanvraag leverbaar.</i>	11169856	104,00	11169856	104,00
	Plat dak					
	7	Plakplaat (301)	11169927	34,00	11169927	34,00
	8	Luchtdicht machet Ø150-180 0°	11188450	48,00	11188450	48,00
	Hellend dak (15-55°)					
	9	Schaal – zwart (301)	11148371	13,10	11148371	13,10
	10	Ubiflex pan zwart 5-25° (301)	11174010	78,00	11174010	78,00
	10	Ubiflex pan zwart 25-45° (301)	11174013	78,00	11174013	78,00
	10	Ubiflex pan zwart 35-55° (301)	11174035	148,00	11174035	148,00
	Door de wand					
	11	Luchtdicht machet Ø150-186, 0-55°	11188483	33,00	11188483	33,00
	12	Gevelkap – zwart	11188810	90,00	11188815	90,00
	Verlengbuizen en hulpstukken, wanddikte 16mm.					
	13	Buis 2000mm.	11188205	56,00	11188210	56,00
	13	Buis 1000mm.			11188211	29,50
	14	Bocht 15°	11188270	8,35	11188222	8,35
	15	Bocht 30°	11188271	8,35	11188223	8,35
	17	Bocht 45°	11188272	8,35	11188224	8,35
	18	Bocht 90°	11188273	13,50	11188225	13,50
	19	T-stuk 90°			11188266	28,50
	20	T-stuk 45°	11188244	62,00		
	Verlopen					
	22	Verloop kunststof 182inw > 125uitw (t.b.v. AF150>125)	11542000	12,80		
		Verloop kunststof 192inw > 125uitw (t.b.v. AF160>125)			11542025	12,50
	23	Verloop kunststof 212inw > 150uitw (t.b.v. AF180>150)	11542002	12,80		
	Accessoires					
	24	Koppelstuk	11188275	5,30	11188255	5,30
	25	Bevestigingsbeugel	11169142	3,85	11169139	3,85
	26	Afkortmes	11188231	45,50	11188231	45,50
<i>Op aanvraag leverbaar: dakdoorvoer Ø150/160 in natuurrood</i>						
						

Ubbink Aerfoam geïsoleerd leidingsysteem 313

		Ø180	Ø200	Ø125
Ventus dakdoorvoer				
1	Hellend dak 15-55°	11169880	248,00	11169880 248,00
2	Plat dak	11169881	197,00	11169881 197,00
3	Luchtdicht machet Ø180-250, 0°	11188487	35,65	11188487 35,65
Valetis dakdoorvoer				
5	Ongeïsoleerd 15-67°	11172090	105,00	11172090 105,00
3	Luchtdicht machet Ø180-250, 0°	11188487	35,65	11188487 35,65
Dakdoorvoer				
16	Dakdoorvoer zwart (L1398) verlengd	11169866	171,00	
16	Dakdoorvoer zwart (L1378) verlengd			11169846 104,00
<i>Kortere dakdoorvoer op aanvraag leverbaar.</i>				
Plat dak				
7	Plakplaat (301)	11146177	39,00	11169927 34,00
8	Luchtdicht manchet 0° (301)	11188487	72,00	11188450 48,00
Hellend dak (15-55°)				
9	Schaal – zwart (301)	11169257	17,70	11148371 13,10
10	Ubiflex pan zwart 5-25° (301)			11174010 78,00
10	Ubiflex pan zwart 25-45° (301)	11174040	148,00	11174013 78,00
10	Ubiflex pan zwart 35-55° (301)			11174035 148,00
	Universele pan 35-55° (301)	11171924	145,00	
11	Luchtdicht manchet 0-55° (301)	11188452	72,00	11188483 33,00
Door de wand				
12	Gevelkap – zwart	11188820	96,00	11188800 90,00
Verlengbuizen en hulpstukken, wanddikte 16mm.				
13	Buis 2000mm.	11188206	63,00	11188218 89,00
13	Buis 1000mm.	11188209	35,00	11188202 53,00
				11188207 28,00
14	Bocht 15°	11188280	9,55	11188228 14,10
15	Bocht 30°	11188281	9,55	11188229 14,10
17	Bocht 45°	11188282	9,55	11188226 13,90
18	Bocht 90°	11188283	17,90	11188227 22,40
19	T-stuk 90°			
20	T-stuk 45°	11188245	62,00	11188264 26,00
21	T-stuk 90° 180 – 125	11188236	• 61,00	
Verlopen				
22	Verloop kunststof 182inw > 125uitw (t.b.v. AF150>125)			11542000 12,80
	Verloop kunststof 212inw > 125uitw (t.b.v. AF180>125)	11542001	12,80	11542001 12,80
23	Verloop kunststof 212inw > 150uitw (t.b.v. AF180>150)	11542002	12,80	
	Verloop kunststof 232inw > 180uitw (t.b.v. AF200>180)	11542023	16,40	11542023 16,40
Accessoires				
24	Koppelstuk	11188285	7,10	11188254 7,40
25	Bevestigingsbeugel (bij Ø200 aluminium beugel)	11169143	4,10	11169148 10,00
26	Afkortmes	11188231	45,50	11188231 45,50





Ventilatie dakdoorvoer/ Beluchtingsdakdoorvoer 301

		Ventilatie luchtafvoer		Beluchting luchttoevoer	
Ø100					
1	Dakdoorvoer zwart Ø100 (L1065)	12224101	63,00		
2	Plakplaat Ø114	12248111	9,25		
3	Schaal Ø114	11169219	7,25		
Pan: zie pannen Ø131 op pagina 28.					
Ø125					
1	Dakdoorvoer zwart Ø125 (L1065)	12224126	69,00		
2	Plakplaat Ø137	11146139	22,80		
3	Schaal Ø137	11541246	8,75		
Pan: zie pannen Ø131 op pagina 28.					
Ø150					
1	Dakdoorvoer zwart Ø150 (L1065)	12224151	74,00		
2	Plakplaat Ø166	11169927	34,00		
3	Schaal Ø166	11148371	13,10		
Pan: zie pannen Ø166 op pagina 28.					
Ø180					
1	Dakdoorvoer Ø180 (L1065)	12224181	83,00		
2	Plakplaat Ø196	11146177	39,00		
3	Schaal Ø196	11169257	17,70		
Pan: zie pannen Ø214 op pagina 28.					
Ø200					
4/5	Dakdoorvoer Ø200 (L1065)	12224201	92,00	99202200	147,00
2	Plakplaat (ventilatie Ø216, beluchting Ø205)	11146184	40,50	11146183	48,50
3	Schaal Ø216	11169264	19,10		
Pan: zie pannen Ø214 op pagina 28.					
Ø250					
4/5	Dakdoorvoer Ø250 (L1065)	99201250	202,00	99202250	314,00
2	Plakplaat Ø266	99203250	73,00	99203250	73,00
Ø315					
4/5	Dakdoorvoer Ø315 (L1065)	99201300	225,00	99202300	390,00
2	Plakplaat Ø322	99203300	74,00	99203300	74,00
Ø355					
4/5	Dakdoorvoer Ø355	99201355	261,00	99202355	398,00
2	Plakplaat Ø367	99203355	78,00	99203355	78,00
Ø400					
4/5	Dakdoorvoer Ø400	99201400	317,00	99202400	459,00
2	Plakplaat Ø406	99203400	122,00	99203400	122,00
<i>Grotere diameters op aanvraag leverbaar</i>					

Ubbink Decorio Warmtepompbehuizing 301



Decorio Warmtepompbehuizing 30-55°	11715102	1251,00
Decorio Warmtepompbehuizing 30-55°, exclusief montageplank (t.b.v. prefab)	11715101	1229,00

Aluminium plat dak doorvoer 301



	Bovenkap (1)		Enkelwandige plakplaat (2)		Dubbelwandige plakplaat (3)	
Ø80	12248082	10,40	12248081	8,70	12248083	15,20
Ø100	12248102	12,50	12248101	8,90	12248103	16,20
Ø110	12248112	12,80	12248111	9,25	12248113	16,60
Ø125	12248127	13,80	12248126	9,25	12248123	16,80
Ø150	12248152	19,50	12248151	13,00	12248153	22,40
Ø160	12248162	20,30	12248161	13,10	12248163	23,20
Ø200	12248202	34,00	12248201	22,60	12248203	33,00
Ø250	12248252	48,00	12248251	32,50	12248253	56,00
Ø315	12248302	55,00	12248301	36,50	12248303	63,00
Ø355	12248352	86,00	12248351	59,00	12248353	99,00
Ø400	12248402	87,00	12248401	60,00	12248403	109,00

Aluminium plat dak doorvoer met PP bovenkap 301



	Bovenkap		Dubbelwandige plakplaat	
Ø50-60	12248420	6,30	12248430	22,40
Ø70-80	12248421	7,35	12248431	24,20
Ø90-100	12248422	9,35	12248432	27,50
Ø110-125	12248423	11,20	12248433	31,50
Ø150-160	12248424	18,20	12248434	41,50

FlatRoofVent 301



	Zwart	
Ø 110	11143114	38,15
Ø 125	11143115	41,25
Ø 160	11143116	46,50

FlexUb t.b.v. geprofileerd dak 301



	Grijs	Zwart
EPDM flex, manchet 110-200, incl. bevestigingsmateriaal	11242141 • 100,00	11242144 100,00

Luchtdicht manchet 301



1 100 – 131 plat dak	11188481	17,30
1 150 – 186 plat dak	11188450	48,00
1 180 – 250 plat dak	11188487	35,65
2 100 – 131 hellend dak 0-55gr	11188482	21,50
2 150 – 186 hellend dak 0-55gr	11188483	33,00
2 180 – 250 hellend dak 0-55gr	11188452	72,00
T.b.v. kabel- en leidingdoorvoer 0-55gr	11188495	21,90

**Losse pannen** 301

		Ø131		Ø166		Ø214	
UB Ubiflex (inclusief schaal)							
1	zwart 500x600	15-55°	11174050	54,00			
UB Ubiflex							
2	zwart 500x500	5-25°	11174000	55,00	11174010	78,00	
2	zwart 500x500	25-45°	11174003	55,00	11174013	78,00	
2	zwart 500x600	35-55°	11174007	66,00			
2	zwart 700x1000	25-45°					11174040 148,00
2	zwart 700x1000	35-55°			11174035	148,00	
UR Universele rietpan							
3	Zwart	25-45°	11170151	70,00	11170152	74,00	11170153 79,00
Kunststof pan							
	SND zwart	25-45°	11170071	21,80			
<i>Overige pannen op aanvraag leverbaar</i>							
<i>Pannen in terra cotta en natuurrood op aanvraag leverbaar</i>							

**Loden pannen** 301

Loden pannen voor alle diameters en dakhellingen op aanvraag leverbaar.

**Schalen** 301

		Ø ten behoeve van			
1	Ø110,5 rookgas 90			11169453	8,55
1	Ø118,5 rookgas 100 / ventilatie 100			11169219	7,25
1	ventub 110 / rioolontspanningsdakdoorvoer 110			11542328	6,20
1	Ø131,5 rolux 5G 80/125 / rolux VR / multivent 5V / solovent 5R / rolux 60/100			11169553	6,60
1	Ø131,5 multivent 131 / ventub 131 / ventilatie 125			11541246	8,75
1	Ø166,5 rolux 5G 100/150 / multivent 166 / ventub 166 / hr-wtw 125/150/160			11148371	13,10
2	Ø196,5 rolux 5G combi / rookgas 180 / multivent 5V combi / hr-wtw 180 / ventilatie 180			11169257	17,70
2	Ø221,0 rookgas 200 / ventilatie 200 / beluchting 200			11169264	19,10
<i>Schalen in terra cotta en natuurrood op aanvraag leverbaar</i>					



Plakplaten 301

	Ø	ten behoeve van		
1	Ø114	VentUb 110 Rioolontspanningsdakdoorvoer Ø110 Ventilatiedakdoorvoer Ø100 Rookgasdakdoorvoer Ø90	11146142	26,00
1	Ø137	Multivent 5V Multivent 131 VentUb 131 Ventilatiedakdoorvoer Ø125 Solovent 5R 125 Rolux 5G 80/125 Rolux 5G 60/100 Rookgasdakdoorvoer Ø110	11146139	22,80
1	Ø167	Multivent 166 VentUb 166 HR-WTW 125 HR-WTW 150 HR-WTW 160 Ventilatiedakdoorvoer Ø150 Rolux 5G 100/150 Rookgasdakdoorvoer Ø150	11169927	34,00
2	Ø200	Multivent 5V Combi HR-WTW 180 Ventilatiedakdoorvoer Ø180 Rolux 5G Combi Rookgasdakdoorvoer Ø180	11146177	39,00
2	Ø204	Beluchtingsdakdoorvoer Ø200	11146183	48,50
2	Ø214	Ventilatiedakdoorvoer Ø200 Rookgasdakdoorvoer Ø200	11146184	40,50
3	Ø270	Ventilatiedakdoorvoer Ø250 Beluchtingsdakdoorvoer Ø250 Rookgasdakdoorvoer Ø250	99203250	73,00
3	Ø325	Ventilatiedakdoorvoer Ø315 Beluchtingsdakdoorvoer Ø315 Rookgasdakdoorvoer Ø300	99203300	74,00
3	Ø370	Ventilatiedakdoorvoer Ø355 Beluchtingsdakdoorvoer Ø355	99203355	78,00
3	Ø430	Ventilatiedakdoorvoer Ø400 Beluchtingsdakdoorvoer Ø400	99203400	122,00
3	Ø480	Ventilatiedakdoorvoer Ø450 Beluchtingsdakdoorvoer Ø450	99203450	129,00
3	Ø520	Ventilatiedakdoorvoer Ø500 Beluchtingsdakdoorvoer Ø500	99203500	162,00
4		Ventilatiedakdoorvoer Ø560	99203560	157,00
4		Ventilatiedakdoorvoer Ø630	99203630	178,00

Overige plakplaten op aanvraag leverbaar

AVH Vlak hellend dak 301



	Schaal (1)		Plakplaat (2)	
Ø 110	11544183	12,90	11532100	24,80
Ø 131	11544170	12,90	11532100	24,80
Ø 166	11544171	12,90	11532100	24,80

Verloopstukken ventilatie 301



1	Verloop aluminium 132-124	11147062	12,70
2	Verloop kunststof 135inw > 110uitw (t.b.v. Multivent/Ventub 131 naar 110)	11147059	8,75
3	Verloop kunststof 172inw > 125uitw (t.b.v. Multivent/Ventub 166 naar 125)	11542420	12,10
4	Verloop kunststof 172inw > 150uitw (t.b.v. Multivent/Ventub 166 naar 150)	11542426	13,40
	Verloop kunststof 172inw > 160uitw (t.b.v. Multivent/Ventub 166 naar 160)	11542427	13,40
5	Verloop kunststof 182inw > 125uitw (t.b.v. Aerfoam 150 naar 125)	11542000	12,80
6	Verloop kunststof 192inw > 125uitw (t.b.v. Aerfoam 160 naar 125)	11542025	12,50
7	Verloop kunststof 192inw > 150uitw (t.b.v. Aerfoam 166 naar 150)	11542022	16,40
8	Verloop kunststof 212inw > 125uitw (t.b.v. Aerfoam 180 naar 125)	11542001	12,80
9	Verloop kunststof 212inw > 150uitw (t.b.v. Aerfoam 180 naar 150)	11542002	12,80
10	Verloop kunststof 232inw > 180uitw (t.b.v. Aerfoam 200 naar 180)	11542023	16,40
11	Verloop kunststof 110-80-65-53-47-38-32 meervoudig	11530226	14,00
12	Verloop kunststof 125-110-90 meervoudig	11169660	15,30
13	Verloop kunststof 160-150-125-110-100 meervoudig	11544180	19,50
14	Verloop kunststof 176-158-132 meervoudig	11165550	13,80
15	Verloop kunststof 230-210-132 meervoudig	11165555	13,80



Pijpbeugel 301



110 (Ø 124)	11169130	3,95
131 (Ø 137)	11169051	4,15
150 (Ø 166)	11169075	4,65
186 (Ø 200)	11169082	5,05
200 (Ø 214)	11169116	3,90

Kunststof beugel 301



1	PP Beugel d80 zwart	11169023	3,35
	PP Beugel d100-131 wit	11169026	5,95
1	PP Beugel d100-131 zwart	11169027	5,95



Muurdoorvoerset 301

Ø100	12112055	52,00
Ø125	12112056	51,00
Ø150	12112057	55,00



Coxcuisine Ø125 wit t.b.v. afvoerkanaal keuken 301

Sectie 1000mm.	12224220	44,50
Sectie 500mm.	12224221	26,50
Sectie 250mm.	12224222	20,40
Bocht 45°	12224225	30,00
1 Bocht 87°	12224224	38,00
T-stuk 87°	12224226	47,00
Deksel	12224227	14,50
Rozet	12224228	8,15
Beugel	12224229	4,95



Deflectorkap. Let op: tevens stormkraag nodig 301

	Deflectorkap	Plakplaat
Ø125	12950125 159,00	11146139 22,80
Ø150	12950150 211,00	11169927 34,00
Ø160	12950160 108,00	11169927 34,00
Ø200	12950200 108,00	11146184 40,50
Ø250	12950250 146,00	99203250 73,00
Ø315	12950315 170,00	99203300 74,00
Ø355	12950355 269,00	99203355 78,00
Ø400	12950400 345,00	99203400 122,00
Ø450	12950450 430,00	99203450 129,00
Ø500	12950500 475,00	99203500 162,00
Ø560	12950560 441,00	99203560 • 157,00
Ø630	12950630 561,00	99203630 • 178,00
Ø710	12950710 • 938,00	



Stormkraag 301

Ø100	12952100	27,50
Ø125	12952125	27,50
Ø150	12952150	33,00
Ø160	12952160	32,00
Ø180	12952180	• 30,00
Ø200	12952200	33,00
Ø225	12952225	• 41,00
Ø250	12952250	35,50
Ø280	12952280	• 55,00
Ø315	12952315	39,00
Ø355	12952355	51,00
Ø400	12952400	55,00
Ø450	12952450	57,00
Ø500	12952500	62,00
Ø560	12952560	• 111,00
Ø630	12952630	• 234,00
Ø710	12952710	• 287,00



Flexibel aansluitstuk 301

T.b.v. dakdoorvoer 131 naar buis 100 L650	11242202	• 15,10
T.b.v. dakdoorvoer 131 naar buis 125 L650	11242200	15,10

Comfofan Silent woonhuisventilator (met ingebouwde vochtsensor en RF ontvanger)

Ventilatoren 301

1	ComfoFan Silent RA (randaarde)			3458006606	291,00
1	ComfoFan Silent P (perilex)			3458005606	291,00
2	ComfoFan Silent Set RA	RFZ pakket	incl. RFZ zender	3458006616	347,00
3	ComfoFan Silent Set RA + P	Installatiepakket	incl. RFZ en 4 x STK ventiel, randaarde en perilex stekker	3458006725	347,00
4	ComfoFan Silent Set RA	CO2 pakket	incl. CO2 sensor 3655000840	3458006726	506,00
ComfoFan Silent Limited					
1	ComfoFan Silent Limited RA (randaarde)			3458006607	248,00
1	ComfoFan Silent Limited P (perilex)			3458005605	248,00

Bedrade regeling 403

Standenschakelaar (voeding via ComfoFan Silent / Silent Limited)

5	SA 1-3V, 3-standenregelaar			3659000120	28,00
6	Opbouwdoos t.b.v. SA			3659000200	10,00

CO2 sensoren 0-10V (voeding via ComfoFan Silent / Silent Limited)

7	CO2 sensor 55 inbouw + covers *) (RAL 9001 en 9010)			3655000860	293,00
8	CO2 sensor 67 inbouw + afdekraam en cover (RAL 9016)			3655000865	293,00
9	CO2 sensor 67 opbouw compleet (RAL 9016)			3655000870	299,00

Draadloze regeling 403

Standenschakelaar RF (gevoed via meegeleverde batterij)

10	RFZ zender, 3-standenregelaar inclusief timer			3655000755	63,00
----	---	--	--	------------	-------

CO2 sensoren RF (230V gevoed)

7	RF CO2 sensor 55 inbouw + covers *) (RAL 9001 en 9010)			3655000830	293,00
8	RF CO2 sensor 67 inbouw + afdekraam en cover (RAL 9016)			3655000835	293,00
9	RF CO2 sensor 67 opbouw compleet (RAL 9016)			3655000840	299,00

Timer RF (gevoed via meegeleverde batterij)

11	Timer RF, timer met 3 verschillende tijden			3655000780	60,00
----	--	--	--	------------	-------

Accessoires

12	UK 125 terugslagklep 502			3710100010	24,20
13	RF repeater (230V gevoed) 403			3655002125	176,00
14	ComfoConnect Splitter 5x 0-10v 403			3708000080	183,00

*) Meegeleverde covers: **Busch-Jaeger** (Reflex, Reflex SI, Balance). **Gira** (system 55). **Jung** (A500, AS500/A, Plus/A, Creation). **Merten** (System M, System Basis, 1-M, Atelier-M). **Siemens Delta** (i-system)



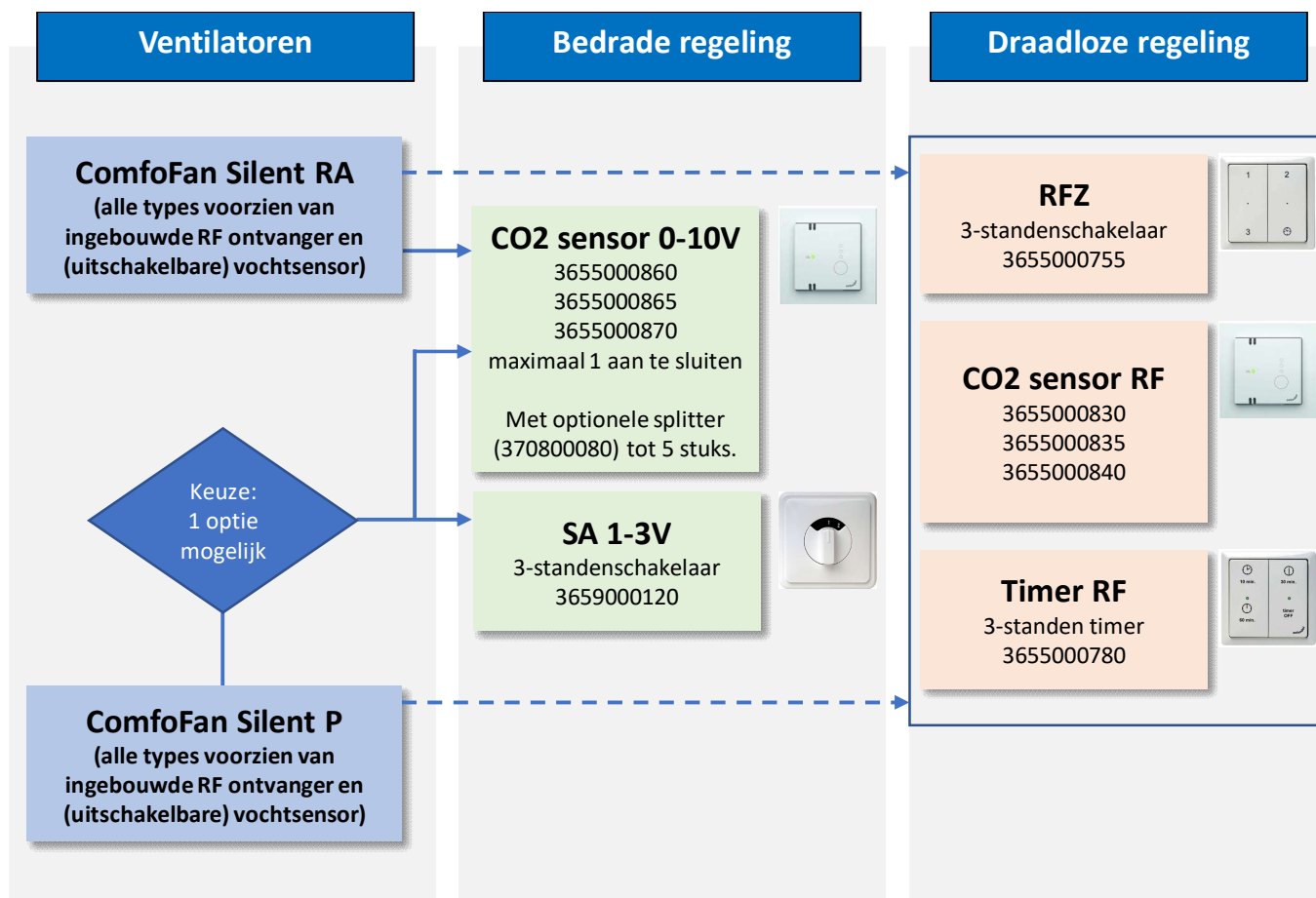



Bij toepassing van een unit met een ingebouwde RF-ontvanger in de directe omgeving van een stroomverdeler/omvormer voor de zonnepanelen wordt het RF-signaal vaak verstoord en is bedrade aansturing een betere optie. Ook toepassing van veel staal in de (vloer)constructie of alu-folie op de vloer heeft veelal een storende werking.

Overzichtspagina warmteterugwinapparaten

		Luchthoeveelheid		Bij nominaal gebruik		Pagina
		nominaal	maximaal	geluid	verbruik	
	ComfoAir E					
	E 300	210 m ³ /u	300 m ³ /u	52 dB(A)	34 Watt	36
	E 400	280 m ³ /u	400 m ³ /u	56 dB(A)	49 Watt	

		Luchthoeveelheid		Bij nominaal gebruik		Pagina
		nominaal	maximaal	geluid	verbruik	
	ComfoAir Q					
	Q 350	245 m ³ /u	350 m ³ /u	51 dB(A)	47 Watt	38
	Q 450	300 m ³ /u	450 m ³ /u	57 dB(A)	55 Watt	
	Q 600	420 m ³ /u	600 m ³ /u	63 dB(A)	110 Watt	

		Luchthoeveelheid		Bij nominaal gebruik		Pagina
		nominaal	maximaal	geluid	verbruik	
	ComfoAir Standard 300					
	Standard 300	190 m ³ /u	275 m ³ /u	59 dB(A)	41 Watt	40

		Luchthoeveelheid		Bij nominaal gebruik		Pagina
		nominaal	maximaal	geluid	verbruik	
	WHR 918					
	WHR 918	125 m ³ /u	180 m ³ /u	57 dB(A)	35 Watt	42

		Luchthoeveelheid		Bij nominaal gebruik		Pagina
		nominaal	maximaal	geluid	verbruik	
	WHR 920					
	WHR 920	160 m ³ /u	225 m ³ /u	64 dB(A)	50 Watt	44

		Luchthoeveelheid		Bij nominaal gebruik		Pagina
		nominaal	maximaal	geluid	verbruik	
	ComfoSpot					
	ComfoSpot 50	40 m ³ /u	55 m ³ /u	25 dB(A)	12 Watt	46

		Luchthoeveelheid		Bij nominaal gebruik		Pagina
		nominaal	maximaal	geluid	verbruik	
	ComfoAir					
	ComfoAir 70	40 m ³ /u	65 m ³ /u	29 dB(A)	8,5 Watt	46

ComfoAir E

Ventilatoren 401	linker uitvoering		rechter uitvoering	
Voor bedrade regeling				
1 ComfoAir E 300 P (perilex)	3471508010	1924,00	3471508005	1924,00
1 ComfoAir E 300 RA (randaarde)	3471508070	1924,00	3471508065	1924,00
1 ComfoAir E 400 P (perilex)	3471508030	2597,00	3471508025	2597,00
1 ComfoAir E 400 RA (randaarde)	3471508080	2597,00	3471508075	2597,00
Voor draadloze regeling				
1 ComfoAir E 300 RF RA (randaarde)	3471508020	2106,00	3471508015	2106,00
1 ComfoAir E 400 RF RA (randaarde)	3471508040	2775,00	3471508035	2775,00

Bedrade regeling 403			
Let op: één bedrade optie mogelijk aangezien ComfoAir E één 0-10V aansluiting heeft.			
Standenschakelaar (voeding via ComfoAir E)			
2 SA 1-3V, 3-standenregelaar	3659000120		28,00
3 SAI Flash, 3-standenregelaar met filterindicatie	3659000300		84,00
4 Opbouwdoos t.b.v. SA / SAI	3659000200		10,00
5 Badkamer pulsschakelaar, ComfoAir E gaat voor korte tijd in hoogste stand	3659000160		33,50
CO2 sensoren 0-10V (voeding via ComfoAir E)			
6 CO2 sensor 55 inbouw + covers *) (RAL 9001 en 9010)	3655000860		293,00
7 CO2 sensor 67 inbouw + afdekraam en cover (RAL 9016)	3655000865		293,00
8 CO2 sensor 67 opbouw compleet (RAL 9016)	3655000870		299,00

Draadloze regeling 403			
Standenschakelaar RF (gevoed via meegeleverde batterij)			
9 RFZ zender, 3-standenregelaar inclusief timer	3655000755		63,00
CO2 sensoren RF (230V gevoed)			
6 RF CO2 sensor 55 inbouw + covers *) (RAL 9001 en 9010)	3655000830		293,00
7 RF CO2 sensor 67 inbouw + afdekraam en cover (RAL 9016)	3655000835		293,00
8 RF CO2 sensor 67 opbouw compleet (RAL 9016)	3655000840		299,00
Timer RF (gevoed via meegeleverde batterij)			
10 Timer RF, timer met 3 verschillende tijden	3655000780		60,00

Accessoires 410			
11 RF repeater 403	3655002125		176,00
12 SFD 150 geluiddempende slang	3304100150		39,50
12 SFD 180 geluiddempende slang	3304100180		44,50
13 Onderstel ComfoAir E	3471502008		166,00
14 Condensafvoer	3400502023		27,50
15 Droogsifon	3400502024		36,50
16 RF ontvanger print, verpakt 403	3655000762		49,00
17 ComfoConnect Splitter 5x 0-10v 403	3708000080		183,00

Filters 410			
13 Filterset G4/G4	3400502012		41,50

*) Meegeleverde covers: **Busch-Jaeger** (Reflex, Reflex SI, Balance). **Gira** (system 55). **Jung** (A500, AS500/A, Plus/A, Creation). **Merten** (System M, System Basis, 1-M, Atelier-M). **Siemens Delta** (i-system)



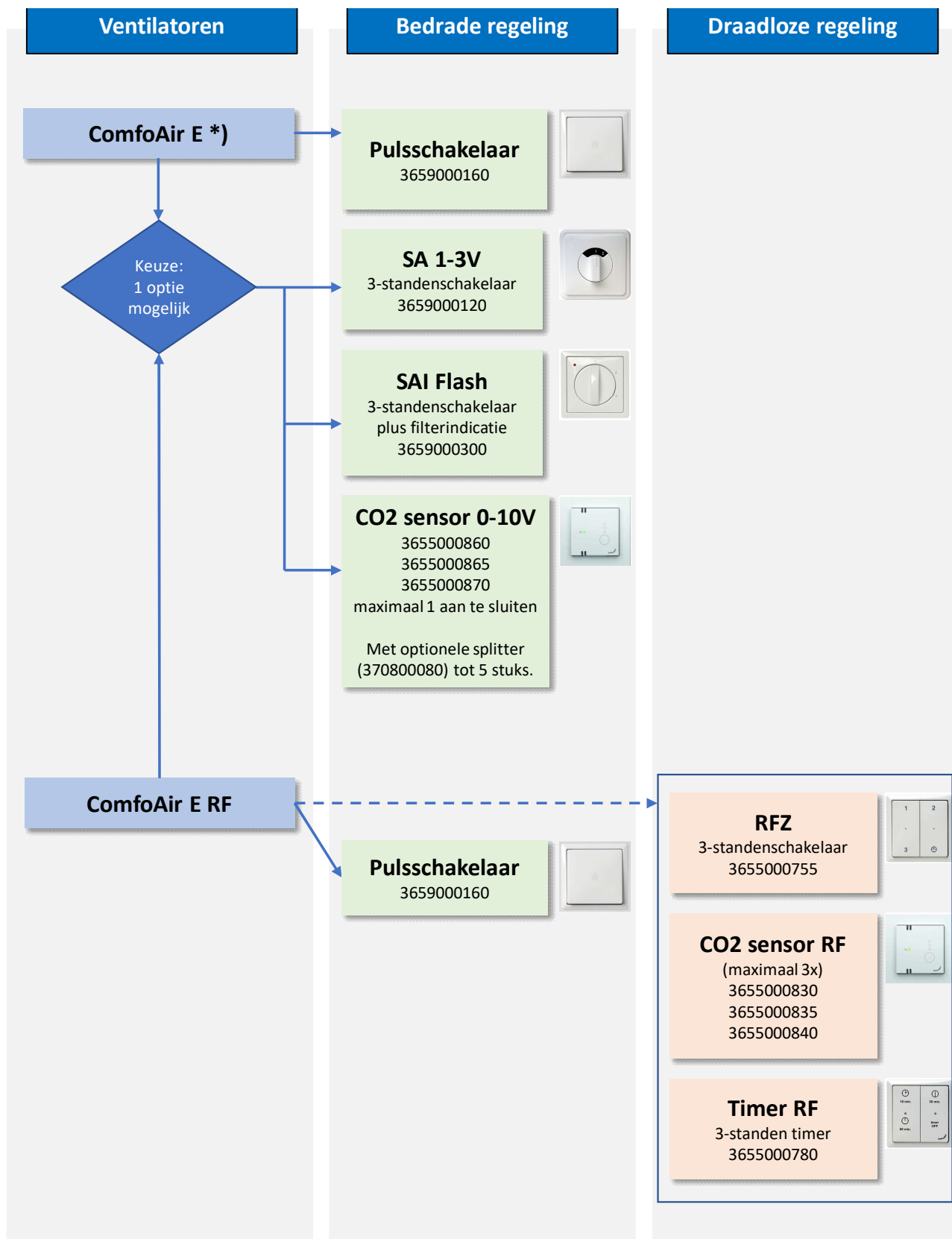

Bij toepassing van een unit met een ingebouwde RF-ontvanger in de directe omgeving van een stroomverdeler/omvormer voor de zonnepanelen wordt het RF-signaal vaak verstoord en is bedrade aansturing een betere optie. Ook toepassing van veel staal in de (vloer)constructie of alu-folie op de vloer heeft veelal een storende werking.

*) Kan voorzien worden van RF ontvanger 3655000762, waarna bediening middels RF regeling mogelijk is.

ComfoAir Q



Ventilatoren 401	met ingebouwde RF ontvanger							
	linker uitvoering		rechter uitvoering		linker uitvoering		rechter uitvoering	
Comfoair Q 350 RA	3471502058	2650,00	3471502057	2650,00	3471502130	2864,00	3471502129	2864,00
Comfoair Q 350 RA ERV	3471502060	3356,00	3471502059	3356,00	3471502132	3569,00	3471502131	3569,00
Comfoair Q 450 RA	3471502062	3285,00	3471502061	3285,00	3471502134	3500,00	3471502133	3500,00
Comfoair Q 450 RA ERV	3471502064	3991,00	3471502063	3991,00	3471502136	4204,00	3471502135	4204,00
Comfoair Q 600 RA	3471502066	3577,00	3471502065	3577,00	3471502138	3791,00	3471502137	3791,00
Comfoair Q 600 RA ERV	3471502068	4283,00	3471502067	4283,00	3471502140	4497,00	3471502139	4497,00

Bedrade regeling **403**

ComfoSwitch (voeding via ComfoAir Q)

ComfoSwitch C55 inbouw + covers *) (RAL 9001 en 9010)	3655010245	112,00
1 ComfoSwitch C67 inbouw + afdekraam en cover (RAL 9016)	3655010250	112,00
1 ComfoSwitch C67 opbouw compleet (RAL 9016)	3655010255	121,00

ComfoNet CO2 sensoren (voeding via ComfoAir Q)

3 ComfoNet C55 inbouw + covers *) (RAL 9001 en 9010)	3655000875	315,00
4 ComfoNet C67 inbouw + afdekraam en cover (RAL 9016)	3655000880	314,75
5 ComfoNet C67 opbouw compleet (RAL 9016)	3655000885	320,40

Option box met aansluitmogelijkheden

2 Option box	3471502143	217,00
3 CO2 sensor 55 inbouw + covers *) (RAL 9001 en 9010)	3655000860	293,00
4 CO2 sensor 67 inbouw + afdekraam en cover (RAL 9016)	3655000865	293,00
5 CO2 sensor 67 opbouw compleet (RAL 9016)	3655000870	299,00
Badkamer pulsschakelaar, ComfoAir Q gaat voor korte tijd in hoogste stand	3659000160	33,50

ComfoConnect (voeding via ComfoAir Q)

ComfoConnect LAN-C	3655011100	240,00
ComfoConnect LAN-C kit (LAN C inclusief kabels en router)	3655011110	515,00
ComfoConnect KNX	3655011120	308,00

Draadloze regeling **403**

Standenschakelaar RF (gevoed via meegeleverde batterij)

6 RFZ zender, 3-standenregelaar inclusief timer	3655000755	63,00
---	------------	--------------

CO2 sensoren RF (230V gevoed)

3 RF CO2 sensor 55 inbouw + covers *) (RAL 9001 en 9010)	3655000830	293,00
4 RF CO2 sensor 67 inbouw + afdekraam en cover (RAL 9016)	3655000835	293,00
5 RF CO2 sensor 67 opbouw compleet (RAL 9016)	3655000840	299,00

Timer RF (gevoed via meegeleverde batterij)

7 Timer RF, timer met 3 verschillende tijden	3655000780	60,00
--	------------	--------------

Accessoires **410**

8 RF repeater 403	3655002125	176,00
9 SFD 150 geluiddempende slang	3304100150	39,50
9 SFD 180 geluiddempende slang	3304100180	44,50
9 SFD 200 geluiddempende slang	3304100200	48,50
10 Onderstel ComfoAir Q	3471502008	166,00
11 Droogsifon	3400502024	36,50
12 Condensafvoer	3400502023	27,50
13 Enthalpie wisselaar ComfoAir Q	3400502010	1536,00
14 ComfoConnect Splitter 5x 0-10v (als uitbreiding op de Option Box) 403	3708000080	183,00
15 RF Print ComfoAir Q 403	3400502016	200,00

*) Meegeleverde covers: **Busch-Jaeger** (Reflex, Reflex SI, Balance). **Gira** (system 55). **Jung** (A500, AS500/A, Plus/A, Creation). **Merten** (System M, System Basis, 1-M, Atelier-M). **Siemens Delta** (i-system)

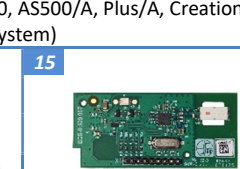
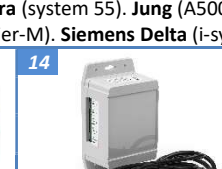
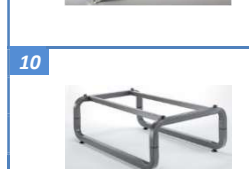
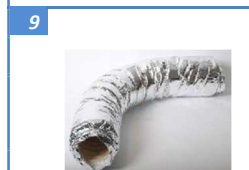

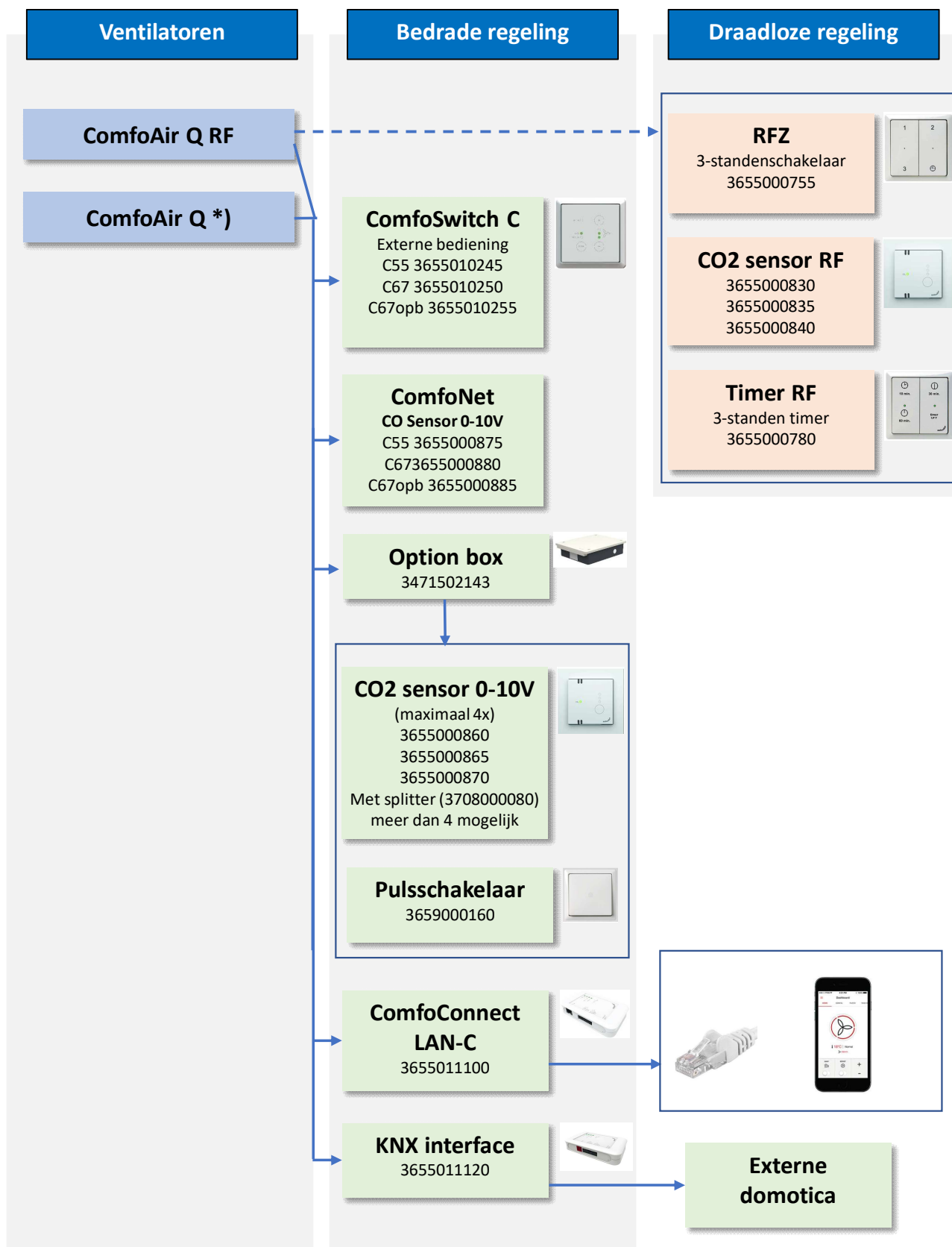

Bij toepassing van een unit met een ingebouwde RF-ontvanger in de directe omgeving van een stroomverdeler/omvormer voor de zonnepanelen wordt het RF-sigitaal vaak verstoord en is bedrade aansturing een betere optie. Ook toepassing van veel staal in de (vloer)constructie of alu-folie op de vloer heeft veelal een storende werking.

*) Kan voorzien worden van RF ontvanger 3400502016, waarna bediening middels RF regeling mogelijk is.

ComfoAir Standard 300



Ventilatoren 401		linker uitvoering		rechter uitvoering	
Voor bedrade regeling					
1	ComfoAir Standard 300 P (perilex)	3471239606	1689,00	3471239607	1689,00
1	ComfoAir Standard 300 RA (randaarde)	3471239626	1689,00	3471239627	1689,00
1	ComfoAir Luxe 300 RA (randaarde)	3471239628	2015,00	3471239629	2015,00
Voor draadloze regeling					
1	ComfoAir Standard 300 P RF (perilex)	3471239620	1840,00	3471239621	1840,00
1	ComfoAir Standard 300 RA RF (randaarde)	3471239624	1840,00	3471239625	1840,00
Bedrade regeling 403					
Standenschakelaar (voeding via ComfoAir Standard)					
2	SA 1-3V, 3-standenregelaar			3659000120	28,00
3	SAI Flash, 3-standenregelaar met filterindicatie			3659000300	84,00
4	Opbouwdoos t.b.v. SA / SAI			3659000200	10,00
5	Badkamer pulsschakelaar, WHR gaat voor korte tijd in hoogste stand			3659000160	33,50
CO2 sensoren 0-10V (voeding via ComfoAir Standard)					
6	CO2 sensor 55 inbouw + covers *) (RAL 9001 en 9010)			3655000860	293,00
7	CO2 sensor 67 inbouw + afdekraam en cover (RAL 9016)			3655000865	293,00
8	CO2 sensor 67 opbouw compleet (RAL 9016)			3655000870	299,00
Vochtsensor 0-10V (voeding via ComfoAir Standard)					
9	Vochtsensor			3659000330	333,00
Draadloze regeling 403					
Standenschakelaar RF (gevoed via meegeleverde batterij)					
10	RFZ zender, 3-standenregelaar inclusief timer			3655000755	63,00
CO2 sensoren RF (230V gevoed)					
6	RF CO2 sensor 55 inbouw + covers *) (RAL 9001 en 9010)			3655000830	293,00
7	RF CO2 sensor 67 inbouw + afdekraam en cover (RAL 9016)			3655000835	293,00
8	RF CO2 sensor 67 opbouw compleet (RAL 9016)			3655000840	299,00
Timer RF (gevoed via meegeleverde batterij)					
11	Timer RF, timer met 3 verschillende tijden			3655000780	60,00
Accessoires en filters 410					
12	RF repeater 403			3655002125	176,00
13	Onderstel ComfoAir Standard			3642300135	164,00
14	Condensafvoer ComfoAir Standard			3736000085	25,50
15	SFD 150 geluiddempende slang			3304100150	39,50
16	Filterset WHR 930 / ComfoAir Standard			3006040120	15,20

*) Meegeleverde covers: **Busch-Jaeger** (Reflex, Reflex SI, Balance). **Gira** (system 55). **Jung** (A500, AS500/A, Plus/A, Creation). **Merten** (System M, System Basis, 1-M, Atelier-M). **Siemens Delta** (i-system)

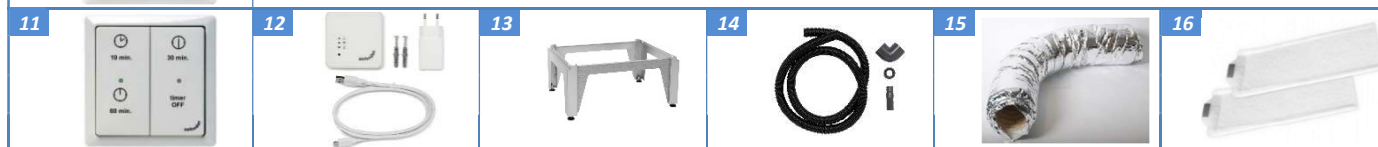

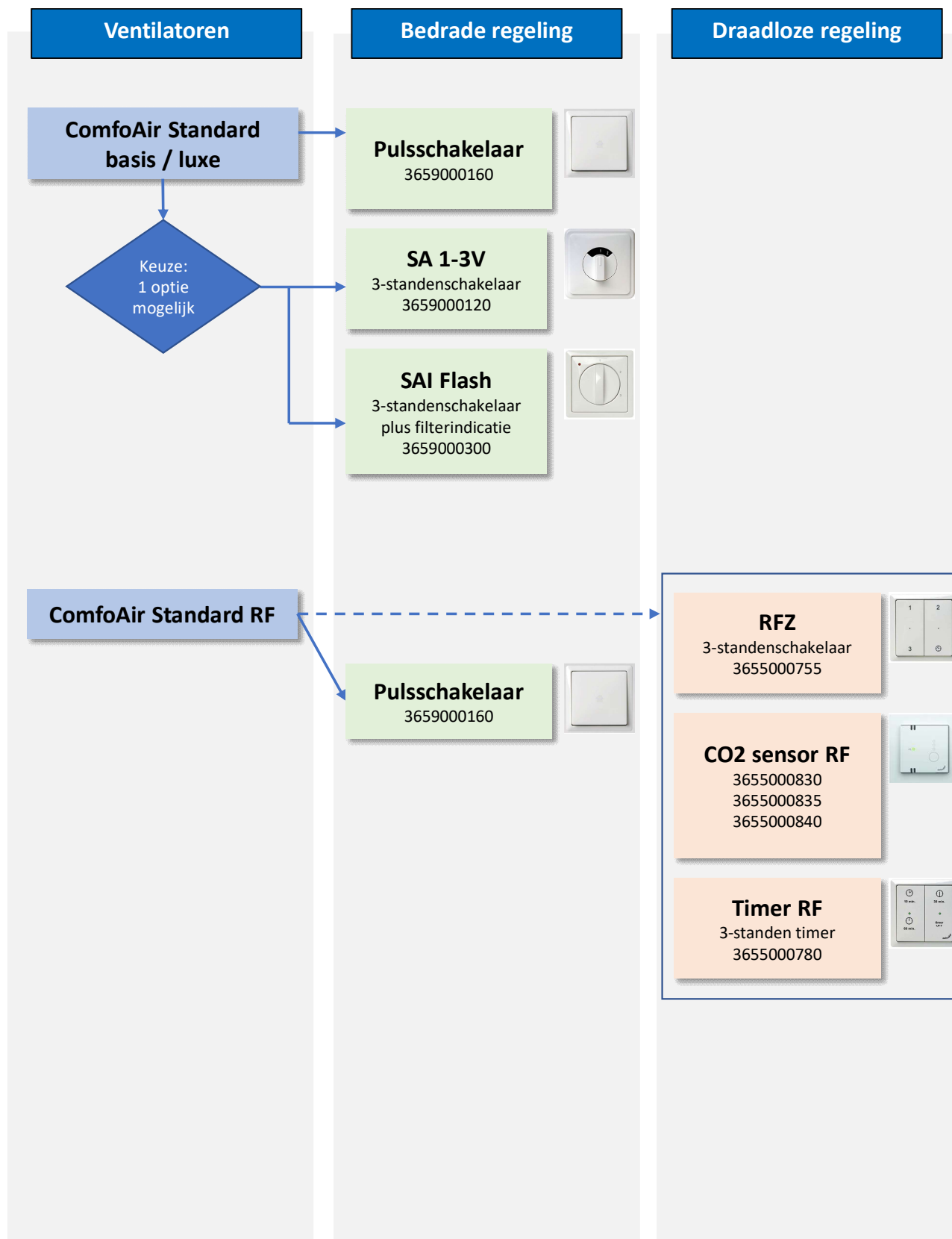

Bij toepassing van een unit met een ingebouwde RF-ontvanger in de directe omgeving van een stroomverdeler/omvormer voor de zonnepanelen wordt het RF-signaal vaak verstoord en is bedrade aansturing een betere optie. Ook toepassing van veel staal in de (vloer)constructie of alu-folie op de vloer heeft veelal een storende werking.



WHR 918

Ventilatoren 401			
Voor bedrade regeling			
1	WHR 918 P (perilex)	3471210100	1736,00
1	WHR 918 P ERV (perilex, met enthalpiewisselaar)	3471210400	• 2302,00
2	Adapter WHR 918 > 2xØ125 (2x benodigd)	3990328804	40,00
Voor draadloze regeling			
1	WHR 918 RA RF links (randaarde)	310013351	• 1886,00
1	WHR 918 RA RF rechts (randaarde)	310013352	• 1886,00
2	Adapter WHR 918 > 2xØ125 (2x benodigd)	3990328804	40,00

Bedrade regeling 403			
Standenschakelaar (voeding via WHR 918)			
3	SA 1-3V, 3-standenregelaar	3659000120	28,00
4	SAI Flash, 3-standenregelaar met filterindicatie	3659000300	• 84,00
5	Opbouwdoos t.b.v. SA / SAl	3659000200	10,00
6	Badkamer pulsschakelaar, WHR gaat voor korte tijd in hoogste stand	3659000160	33,50
7	ComfoSense 55 inclusief RF ontvanger, inbouw + covers *) (RAL 9001 en 9010)	3655010200	183,00

Draadloze regeling 403			
Standenschakelaar RF (gevoed via meegeleverde batterij)			
8	RFZ zender, 3-standenregelaar inclusief timer	3655000755	63,00
CO2 sensoren RF (230V gevoed)			
9	RF CO2 sensor 55 inbouw + covers *) (RAL 9001 en 9010)	3655000830	293,00
10	RF CO2 sensor 67 inbouw + afdekraam en cover (RAL 9016)	3655000835	293,00
11	RF CO2 sensor 67 opbouw compleet (RAL 9016)	3655000840	299,00
Timer RF (gevoed via meegeleverde batterij)			
12	Timer RF, timer met 3 verschillende tijden	3655000780	60,00

Accessoires 403			
13	RF repeater (230V gevoed)	3655002125	• 176,00

Filters 410			
14	Filterset G3/G3	3400100035	• 29,00
14	Filterset G3/G3 (doos met 10 sets)	3400100036	• 294,00

*) Meegeleverde covers: **Busch-Jaeger** (Reflex, Reflex SI, Balance). **Gira** (system 55). **Jung** (A500, AS500/A, Plus/A, Creation). **Merten** (System M, System Basis, 1-M, Atelier-M). **Siemens Delta** (i-system)



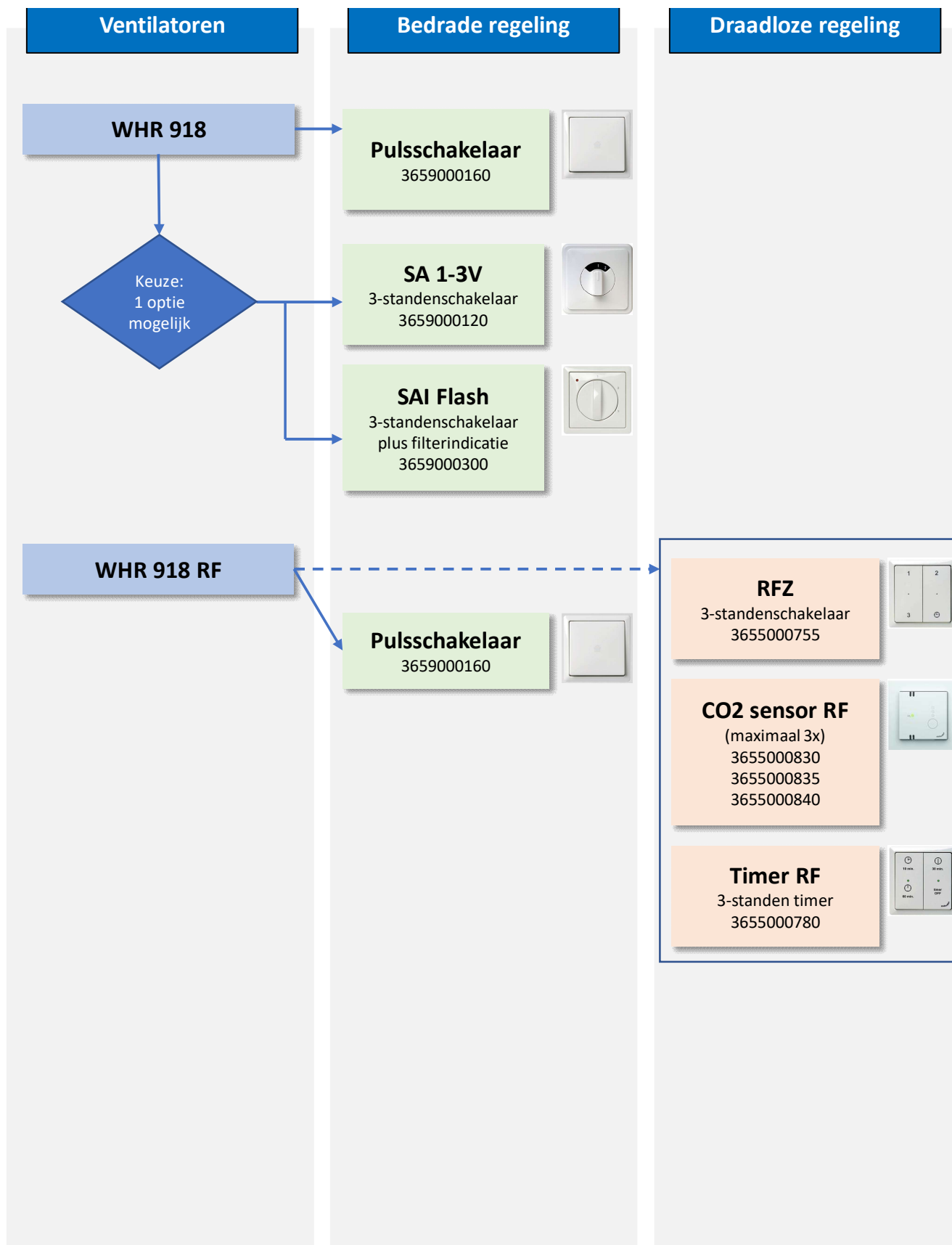

Bij toepassing van een unit met een ingebouwde RF-ontvanger in de directe omgeving van een stroomverdeler/omvormer voor de zonnepanelen wordt het RF-sigitaal vaak verstoord en is bedrade aansturing een betere optie. Ook toepassing van veel staal in de (vloer)constructie of alu-folie op de vloer heeft veelal een storende werking.

WHR 920



Ventilatoren 401	linker uitvoering	rechter uitvoering
Voor bedrade regeling		
1 WHR 920 basis P (perilex)	3471220110 • 2209,00	3471220115 • 2209,00
1 WHR 920 basis P ERV (perilex, met enthalpiewisselaar)	3471220130 • 2796,00	3471220135 • 2796,00
1 WHR 920 plus RA (randaarde)	3471220310 • 2521,00	3471220315 • 2521,00
1 WHR 920 plus RA ERV (randaarde, met enthalpiewisselaar)	3471220450 • 3108,00	3471220455 • 3108,00
Voor draadloze regeling		
1 WHR 920 basis RA RF (randaarde)	3471220120 • 2379,00	3471220125 • 2379,00
1 WHR 920 basis RA ERV RF (randaarde, met enthalpiewisselaar)	3471220140 • 2966,00	3471220145 • 2966,00

Bedrade regeling 403		
Standenschakelaar (voeding via WHR 920)		
2 SA 1-3V, 3-standenregelaar		3659000120 28,00
3 SAI Flash, 3-standenregelaar met filterindicatie		3659000300 • 84,00
4 Opbouwdoos t.b.v. SA / SAI		3659000200 10,00
5 Badkamer pulsschakelaar, WHR gaat voor korte tijd in hoogste stand		3659000160 33,50
6 ComfoSense 55 inclusief RF ontvanger, inbouw + covers *) (RAL 9001 en 9010)		3655010200 183,00
CO2 sensoren 0-10V (voeding via WHR 920)		
7 CO2 sensor 55 inbouw + covers *) (RAL 9001 en 9010)		3655000860 293,00
8 CO2 sensor 67 inbouw + afdekraam en cover (RAL 9016)		3655000865 293,00
9 CO2 sensor 67 opbouw compleet (RAL 9016)		3655000870 299,00

Draadloze regeling 403		
Standenschakelaar RF (gevoed via meegeleverde batterij)		
10 RFZ zender, 3-standenregelaar inclusief timer		3655000755 63,00
CO2 sensoren RF (230V gevoed)		
7 RF CO2 sensor 55 inbouw + covers *) (RAL 9001 en 9010)		3655000830 293,00
8 RF CO2 sensor 67 inbouw + afdekraam en cover (RAL 9016)		3655000835 293,00
9 RF CO2 sensor 67 opbouw compleet (RAL 9016)		3655000840 299,00
Timer RF (gevoed via meegeleverde batterij)		
11 Timer RF, timer met 3 verschillende tijden		3655000780 60,00

Accessoires 403		
12 RF repeater		3655002125 • 176,00

Filters 410		
13 Filterset G4/G4		3400100019 33,50

*) Meegeleverde covers: **Busch-Jaeger** (Reflex, Reflex SI, Balance). **Gira** (system 55). **Jung** (A500, AS500/A, Plus/A, Creation). **Merten** (System M, System Basis, 1-M, Atelier-M). **Siemens Delta** (i-system)

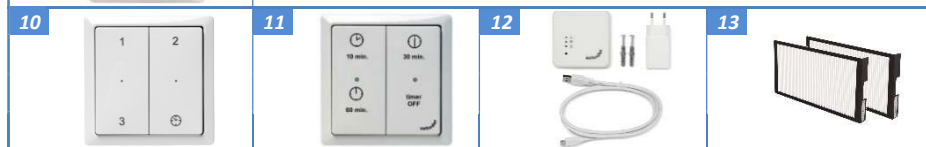

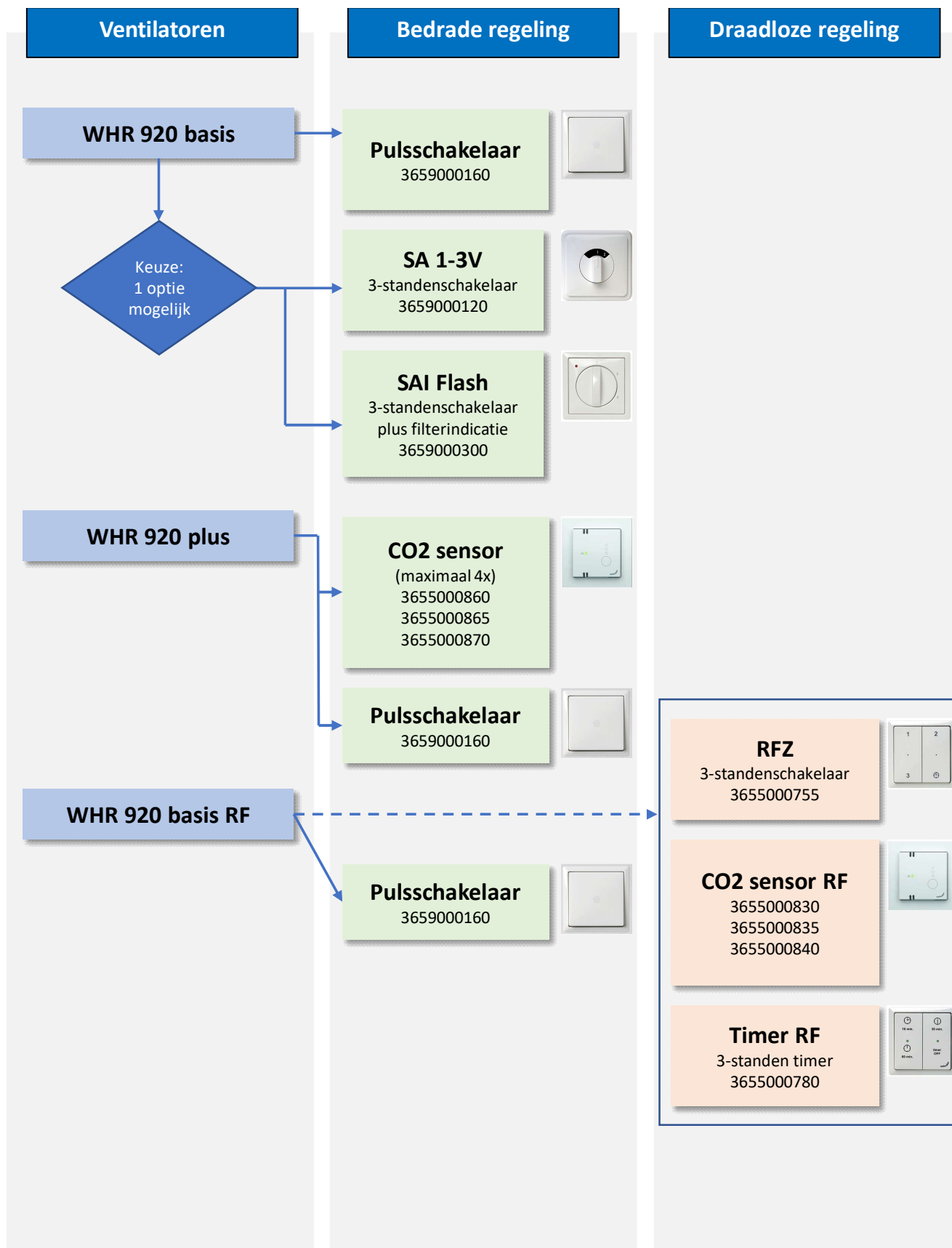

Bij toepassing van een unit met een ingebouwde RF-ontvanger in de directe omgeving van een stroomverdeler/omvormer voor de zonnepanelen wordt het RF-signaal vaak verstoord en is bedrade aansturing een betere optie. Ook toepassing van veel staal in de (vloer)constructie of alu-folie op de vloer heeft veelal een storende werking.

ComfoSpot 50



Apparaten 401		
1	ComfoSpot 50 kunststof RA (randaarde)	3527007210 • 1024,00
2	ComfoSpot 50 kunststof – RVS RA (randaarde)	3527007220 • 1196,00
1	ComfoSpot 50 CO2 kunststof RA (randaarde)	3527007980 • 1367,00

Accessoires 401		
3	Mantelbuis rond Ø315	3527005440 • 116,00
4	Mantelbuis vierkant 360x360	3527005450 • 230,00

Regeling		
5	Geïntegreerd in apparaat	

Service artikelen		
6	Filterset G4/G4 410	3527005390 • 31,00
6	Filterset F7/G4 410	3527005400 • 34,50
7	Vochtsensor 401	3527007260 • 100,00
8	CO2 vochtsensor 401	3527007280 • 322,00

ComfoAir 70



Apparaten 401		
1	ComfoAir 70 aluminium – aluminium	3527007230 • 1536,00
1	ComfoAir 70 aluminium – kunststof	3527007240 • 1435,00
2	ComfoAir 70 aluminium – RVS	3527007250 • 1607,00
1	ComfoAir 70 CO2 aluminium – kunststof	3527008010 • 1777,00
2	ComfoAir 70 CO2 aluminium – RVS	3527008020 • 1819,00

Accessoires 401		
3	Mantelbuis rond Ø250	3527005200 • 100,00

Regeling		
4	Geïntegreerd in apparaat	

Service artikelen		
5	Filterset G4/G4 410	3527005180 • 34,50
5	Filterset F7/G4 410	3527005190 • 38,50
6	Vochtsensor 401	3527007260 • 100,00
7	CO2 vochtsensor 401	3527007280 • 322,00

Filters warmteterugwinapparaten 410

	ComfoSpot 50				
	1 Filterset G4 / G4		3527005390	•	31,00
	1 Filterset F7 (toevoer) / G4 (afvoer)		3527005400	•	34,50
	ComfoAir 70				
	2 Filterset G4 / G4		3527005180	•	34,50
	2 Filterset F7 (toevoer) / G4 (afvoer)		3527005190	•	38,50
	WHR 918				
	3 Filterset G3 / G3		3400100035	•	29,00
	3 Filterset G3 / G3 (10x)		3400100036	•	294,00
	WHR 920				
	4 Filterset G4 / G4		3400100019		33,50
	5 Filterset F7 (toevoer) / G4 (afvoer)		3400100013		34,50
	6 Filterset G4 / G4 (10x)		3400100015	•	145,00
	7 Filtergreep WHR 920		3400100021	•	12,30
	WHR 930 / 950 / 960				
	8 Filterset G3 / G3		3006040120		15,20
	9 Filterset F7 (toevoer) / G4 (afvoer)		3400100084		56,00
	10 Filterset G3 / G3 + frame		3400100031		25,50
	11 Filtergreep WHR 930/950/960		3400100020		12,00
	ComfoAir E 300 / 400, ComfoAir Q 350 / 450 / 600				
	12 Filterset G4 / G4, set van 2 filters		3400502012		41,50
	12 Filterset F7 / G4, set van 2 filters		3400502013		45,00
	13 Filter G4 (10 losse filters)		3400502014		189,00
	13 Filter F7 (10 losse filters)		3400502015		219,00
	14 Filterkap ComfoAir E/Q (2x)		3400502011	•	31,50
	WHR 90/91				
	15 Filterset G3/G3 t.b.v. WHR 90/91 (vanaf week 41 2001)		3006040102		15,60
	16 Filterset G3/G3 t.b.v. WHR 90/91 (tot week 41 2001)		3006040104		6,80
	17 Filterset G3/G3 + houder t.b.v. WHR 90/91 (vanaf week 41 2001)		3200202051	•	38,00
<i>Overige filters op aanvraag leverbaar</i>					
					
					



Combiflow 401

1	Combiflow	3499500000	530,00
2	Servicedeel combiflow	3400300047	346,00



ComfoVar Aero 401

	ComfoVar Aero - Pakket	3460005008	1456,00
	ComfoVar Aero - Connect pakket	3460005002	1663,00
1	ComfoVar Aero – Valve module	3460004001	486,00
	ComfoVar Aero – Control Unit	3460004002	486,00
	ComfoVar Aero – Control Unit Connect + RF	3460004005	693,00



ComfoAir Flex 401

	ComfoAir Flex 250	3471234090	3079,55
	ComfoAir Flex 250 RF	3471234110	3270,55
	ComfoAir Flex 350	3471234130	3215,45
	ComfoAir Flex 350 RF	3471234320	3406,45
	Filterset ComfoAir Flex F7/G4, ISO Coarse/ePM1	3400100121	49,30
	Filterset ComfoAir Flex G4/G4, ISO Coarse	3400100122	46,90
	Filterset ComfoAir Flex F7, ePM1 (10 stuks)	3400100124	239,00
	Filterset ComfoAir Flex G4, ISO Coarse (10 stuks)	3400100125	206,00
	Anti pollen filterset ComfoAir Flex G5/F5, ISO Coarse/ePM10	3400102098	49,30

Reguleringsmogelijkheden binnenklimaat met WTW



ComfoClima 401

Aanvulling op	: ComfoAir Q
Functie	: Koeling / verwarming
Omschrijving	: Lucht-lucht warmtepomp voor verwarming/koeling van aanvoerlucht.

1 ComfoClima 24	3471420010	• 4565,00
1 ComfoClima 36	3471429207	• 4957,00
2 ComfoClima adapterset t.b.v. ComfoAir Q 350	3990328764	• 235,00
2 ComfoClima adapterset t.b.v. ComfoAir Q 450 / 600	3990328768	• 151,00
Option Box met externe voeding	3471502000	• 268,00



ComfoPost 401

Aanvulling op	: ComfoAir E & ComfoAir Q
Functie	: Koeling
Omschrijving	: Koelbatterij welke gevoed kan worden met koud water vanuit daarvoor geschikte warmtepomp. De verse toevoerlucht wordt gekoeld.

ComfoPost CW6 300 m3/u	3398480002	• 1035,00
ComfoPost CW8 400 m3/u	3399000004	• 1183,00
ComfoPost CW10 500 m3/u	3398480003	• 1436,00
ComfoPost CW12 550 m3/u	3399000003	• 1590,00



ComfoFond 401

Aanvulling op	: ComfoAir Q
Functie	: Koeling, voorverwarming buitenlucht in de winter
Omschrijving	: Aardwarmtewisselaar

1 ComfoFond Q links	3471310084	• 3645,00
1 ComfoFond Q rechts	3471310085	• 3645,00
2 Support frame 410	3471310087	• 188,00
Droogsifon 410	3990201330	• 62,00
3 Overgang op ComfoPipe 109	3990326341	• 31,50
Expansievat 410	3400600082	• 254,00
Filter ComfoFond 410	3400100060	• 52,00
Filterset ComfoFond (G4 iso coarse) 410	3400100066	• 52,00
Option Box met externe voeding	3471502000	• 268,00



Enthalpiewisselaar 401

Aanvulling op	: ComfoAir E & ComfoAir Q
Functie	: Regulering vochtbalans
Omschrijving	: Naast terugwinning van temperatuur wordt met een enthalpiewisselaar ook de luchtvochtigheid terug gewonnen.

ComfoAir E/Q	3400502010	• 1536,00
WHR 930	3400400013	• 938,00
WHR 950II / WHR 960	3400400014	• 1152,00
WHR 918	3400400039	• 1093,00
WHR 920	3400400017	• 1040,00

RPM / VPM / KPM pijp- / dakventilator 402



RPM pijpventilator

1	RPM 19/24 P (incl. perilex stekker)	3451000016	431,00
1	RPM 19/24	3451000011	415,00
1	RPMe P (gelijkstroom, incl. perilex stekker)	3451000116	567,00
1	RPMe (gelijkstroom)	3451000111	556,00
2	Plakplaat Ø171 301	11169927	34,00
3	Schaal Ø167 301	11148371	13,10

Pan: zie pannen Ø166 op pagina 28.

VPM dakventilator

4	VPM 19/24	3451000021	454,00
4	VPMe (gelijkstroom)	3451000121	628,00
5	Dakopstand DOS 245 406	3441006245	128,00

KPM dakventilator

6	KPM 19/24	3451000026	431,00
6	KPMe (gelijkstroom)	3451000126	567,00
2	Plakplaat 301	11146139	22,80

Regeling

7	SA 1-3V 3-standenschakelaar (1-2-3) 403	3659000120	28,00
8	Opbouwdoos SA standenschakelaar 403	3659000200	10,00
9	Print RF RPMe (alleen voor RPMe !) 403	3655000763	84,00
10	RFZ zender 403	3655000755	63,00
11	CO2 sensor (enkel i.c.m. RPMe / VPMe / KPMe) 403	3655000870	299,00

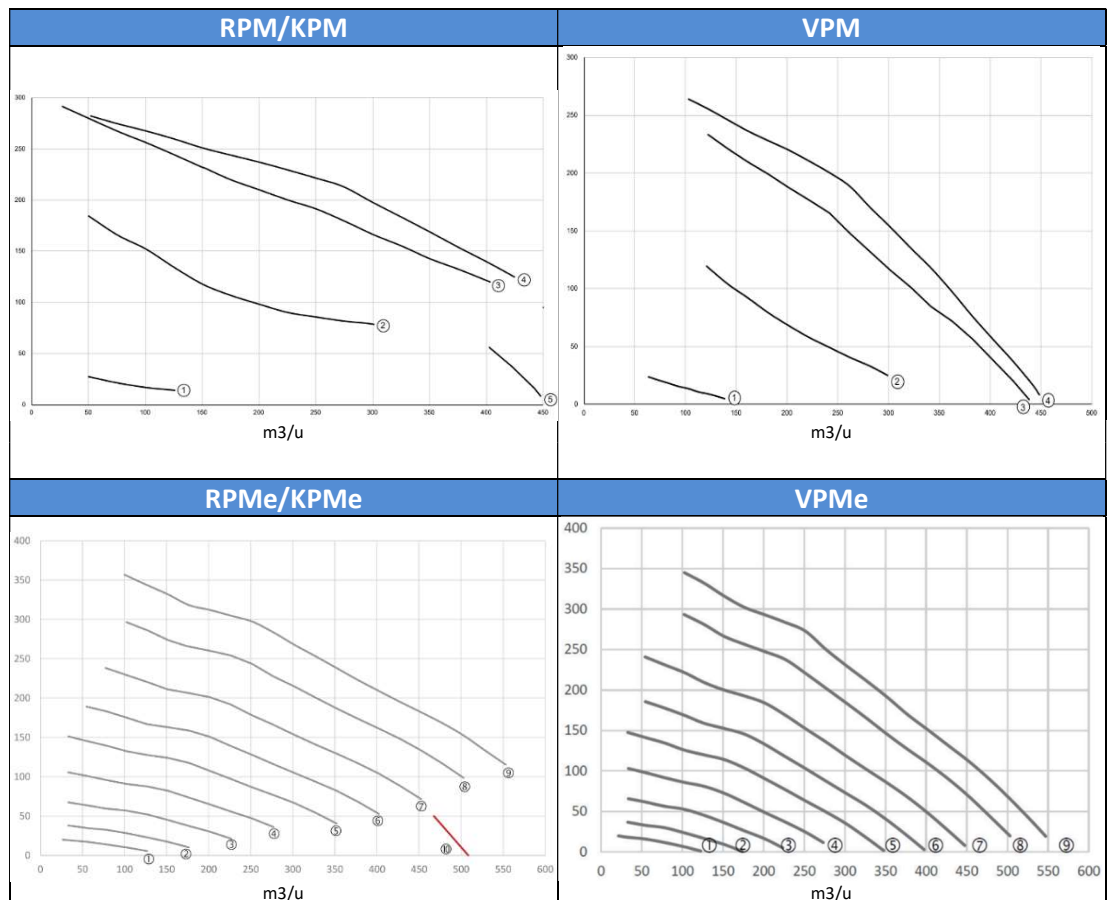

CVF Onderdakse ventilator - gelijkstroom 404



1	CVF 400/1000 met kit full, aansluiting Ø250	3472000333	1644,00
1	CVF 400/2000 met kit full, aansluiting Ø315	3472000342	1837,00
1	CVF 500/2900 met kit full, aansluiting Ø355	3472000352	1917,00
1	CVF 600/3800 met kit full, aansluiting Ø400	3472000362	2162,00
1	CVF 710/4400 met kit full, aansluiting Ø450	3472000372	• 2570,00

Regeling

2	SAG 0-3 CV 3-standenschakelaar + 0 403	3659000150	46,50
3	Opbouwdoos SAG 403	3659000200	10,00
4	CO2 sensor 67 opbouw compleet (RAL 9016) 403	3655000870	299,00

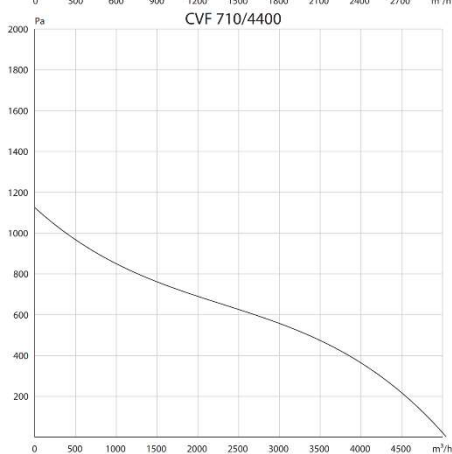
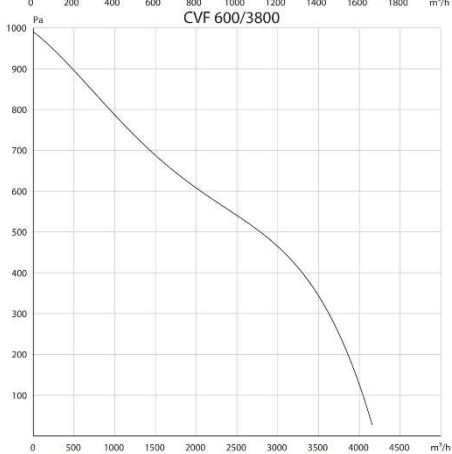
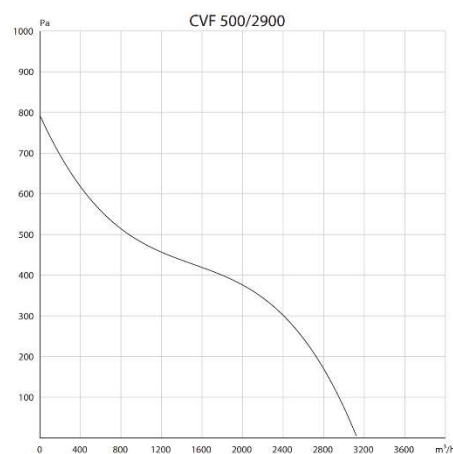
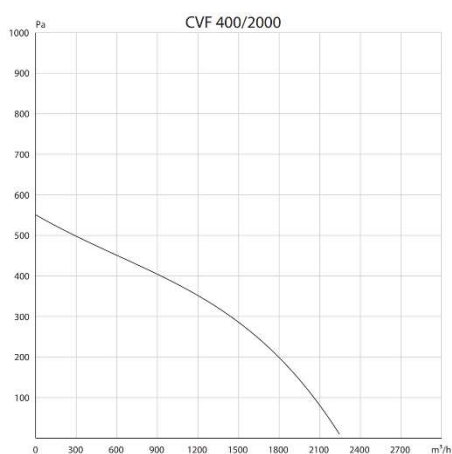
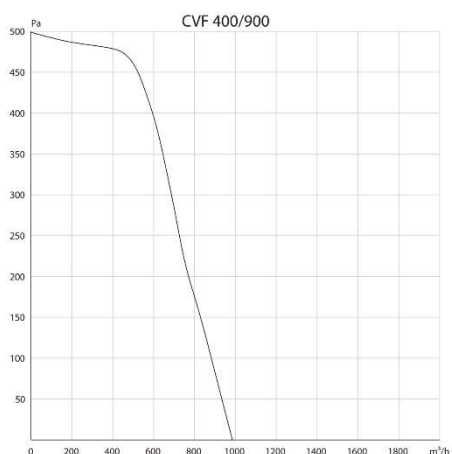



ComfoRoof MX 110 405

	EC 230v		D 400v	
ComfoRoof MX manual 110	3476700211	1160,00	3476700210	1244,00
ComfoRoof MX solo 110	3476700011	1032,00	3476700010	1123,00
ComfoRoof MX automatic 110	3477090211	1493,00	3477090210	1576,00



Regeling ComfoRoof MX manual en automatic 403

2 SAG 0-5 inbouw, 5 standen + 0	3660000311	80,00
2 SAG 0-5 opbouw, 5 standen + 0	3660000312	91,00
3 CO2 sensor 67 opbouw complete (RAL 9016)	3655000870	299,00
4 DNG 31, dag/nacht regelaar voor maximaal 31 ComfoRoof MX ventilatoren	3660000341	414,00



Accessoires ComfoRoof MX 110 406

5 Dakopstand DOS 330	3441006330	144,00
5 Dakopstand geïsoleerd DOS G 330	3441007330	172,00
6 Geluiddemper GDH 330	3304000330	272,00
Geluiddemper in kleur GDH K 330 (kleur gelijk aan ComfoRoof MX, RAL 7035)	3304010330	316,00
7 Geluiddemper GDB 330 (zakt in dakopstand)	3304002330	216,00
8 Dakdoorvoerkoker klepdeel DVK 330 (niet mogelijk i.c.m. GDB/VAP)	3353000330	110,00
8 Dakdoorvoerkoker schuifdeel DVS 330 (alleen i.c.m. DVK 330)	3353001330	71,00



ComfoRoof MX 110

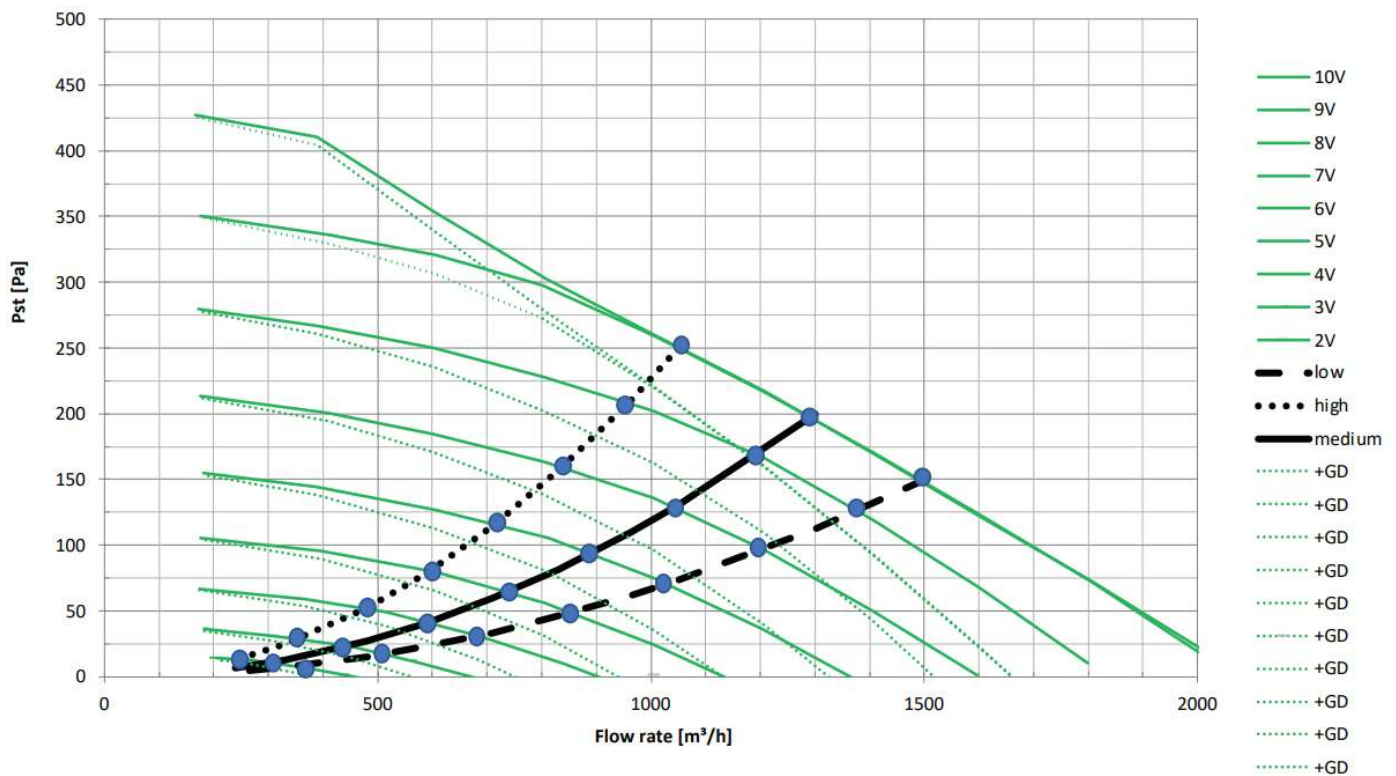

ComfoRoof MX 210 405

	EC 230v	D 400v
ComfoRoof MX manual 210	3476700221 1410,00	3476700220 1493,00
ComfoRoof MX solo 210	3476700021 1260,00	3476700020 1343,00
ComfoRoof MX automatic 210	3477090221 1705,00	3477090220 1788,00

Regeling ComfoRoof MX manual en automatic 403

2 SAG 0-5 inbouw, 5 standen + 0	3660000311 80,00
2 SAG 0-5 opbouw, 5 standen + 0	3660000312 91,00
3 CO2 sensor 67 opbouw complete (RAL 9016)	3655000870 299,00
4 DNG 31, dag/nacht regelaar voor maximaal 31 ComfoRoof MX ventilatoren	3660000341 414,00

Accessoires ComfoRoof MX 210 406

5 Dakopstand DOS 450	3441006450 171,00
5 Dakopstand geïsoleerd DOS G 450	3441007450 206,00
6 Geluiddemper GDH 450	3304000450 329,00
Geluiddemper in kleur GDH K 450 (kleur gelijk aan ComfoRoof MX, RAL 7035)	3304010450 379,00
7 Geluiddemper GDB 450 (zakt in dakopstand)	3304002450 263,00
8 Dakdoorvoerkoker klepdeel DVK 450 (niet mogelijk i.c.m. GDB/VAP)	3353000450 147,00
8 Dakdoorvoerkoker schuifdeel DVS 450 (alleen i.c.m. DVK 450)	3353001450 84,00



ComfoRoof MX210

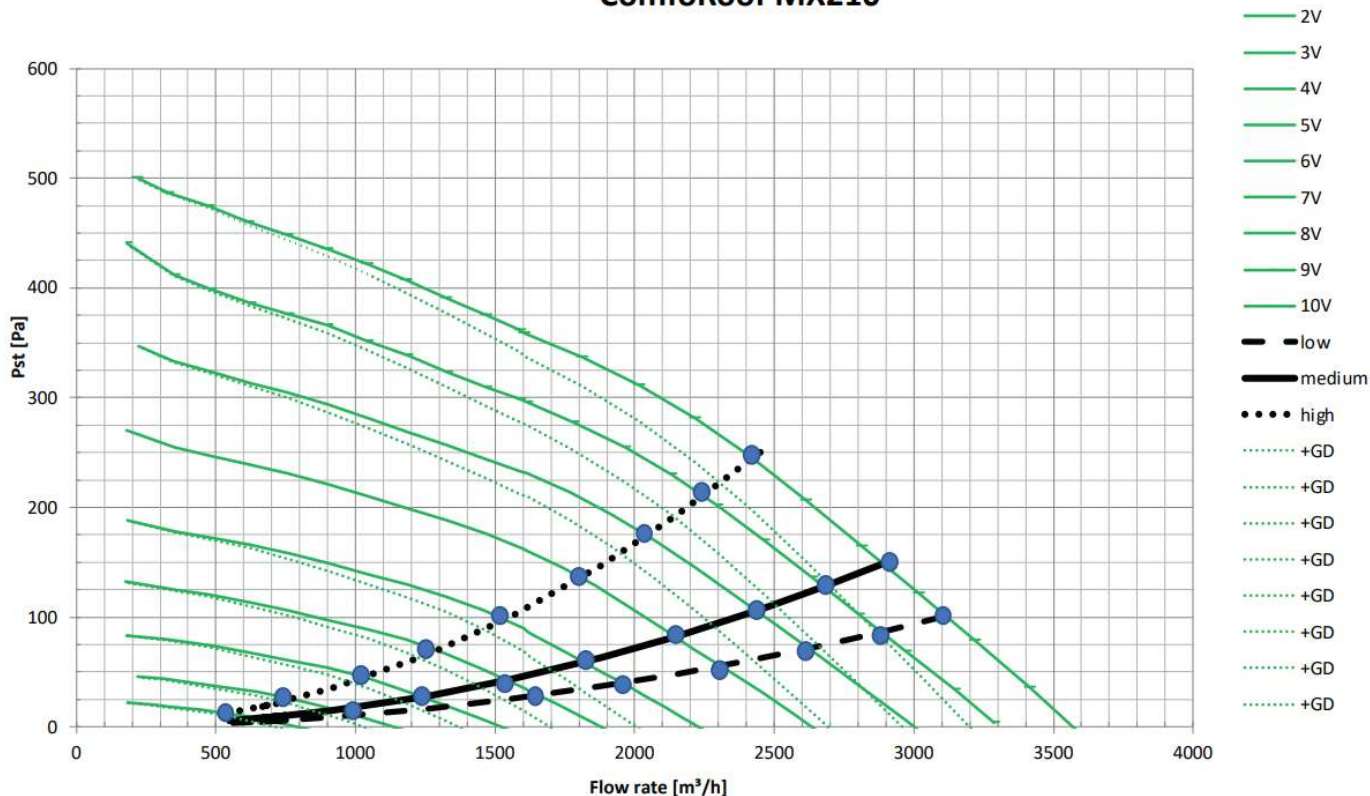



ComfoRoof MX 310 405

	EC 230v		D 400v	
ComfoRoof MX manual 310	3476700231	1768,00	3476700230	1850,00
ComfoRoof MX solo 310	3476700031	1518,00	3476700030	1601,00
ComfoRoof MX automatic 310	3477090231	2224,00	3477090230	2308,00



Regeling ComfoRoof MX manual en automatic 403

2 SAG 0-5 inbouw, 5 standen + 0	3660000311	80,00
2 SAG 0-5 opbouw, 5 standen + 0	3660000312	91,00
3 CO2 sensor 67 opbouw complete (RAL 9016)	3655000870	299,00
4 DNG 31, dag/nacht regelaar voor maximaal 31 ComfoRoof MX ventilatoren	3660000341	414,00



Accessoires ComfoRoof MX 310 406

5 Dakopstand DOS 535	3441006535	241,00
5 Dakopstand geïsoleerd DOS G 535	3441007535	275,00
6 Geluiddemper GDH 535	3304000535	465,00
Geluiddemper in kleur GDH K 535 (kleur gelijk aan ComfoRoof MX, RAL 7035)	3304010535	532,00
7 Geluiddemper GDB 535 (zakt in dakopstand)	3304002535	357,00
8 Dakdoorvoerkoker klepdeel DVK 535 (niet mogelijk i.c.m. GDB/VAP)	3353000535	194,00
8 Dakdoorvoerkoker schuifdeel DVS 535 (alleen i.c.m. DVK 535)	3353001535	95,00



ComfoRoof MX 310

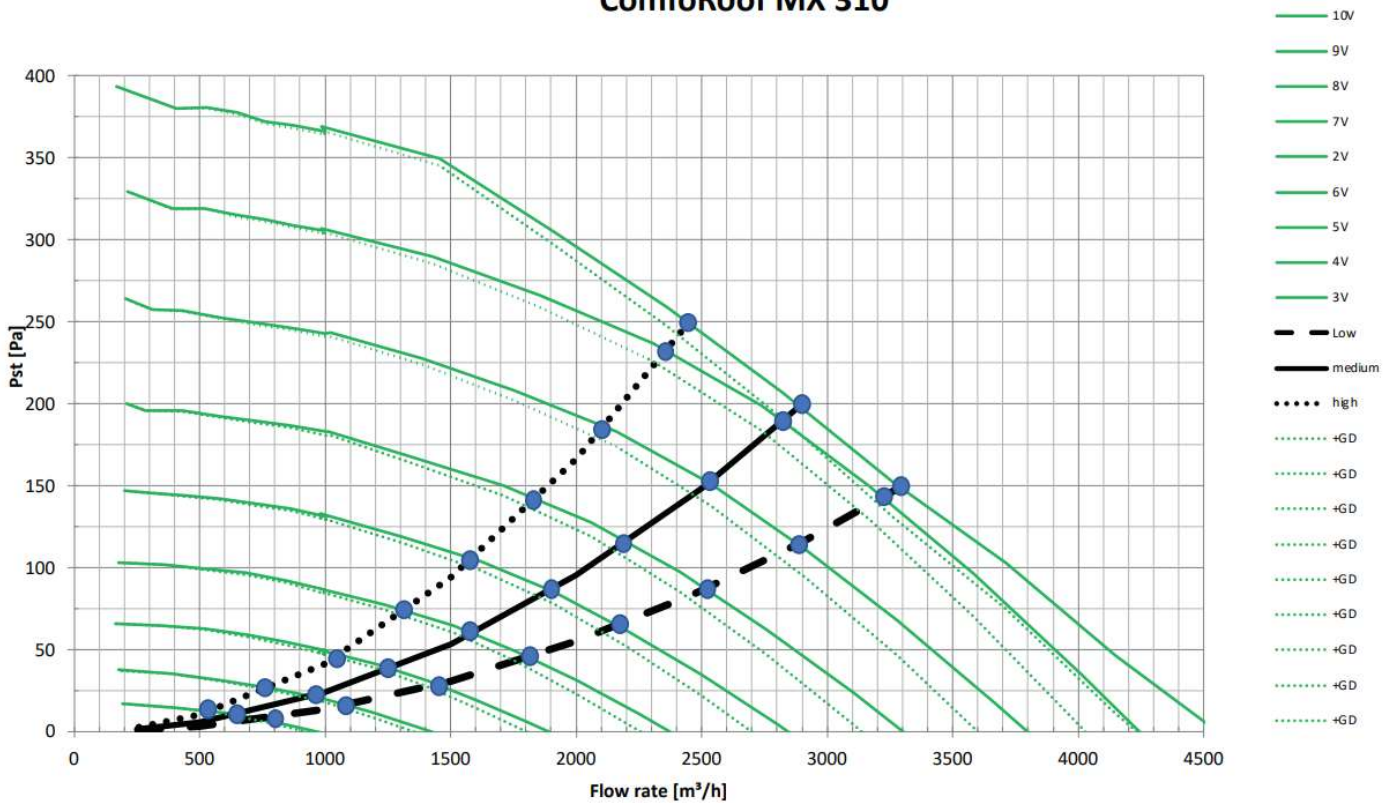

ComfoRoof MX 320 405

	EC 230v	D 400v
ComfoRoof MX manual 320	3476700236 2400,00	3476700235 2482,00
ComfoRoof MX solo 320	3476700036 2150,00	3476700035 2233,00
ComfoRoof MX automatic 320	3477090236 2807,00	3477090235 2889,00

Regeling ComfoRoof MX manual en automatic 403

2 SAG 0-5 inbouw, 5 standen + 0	3660000311 80,00
2 SAG 0-5 opbouw, 5 standen + 0	3660000312 91,00
3 CO2 sensor 67 opbouw complete (RAL 9016)	3655000870 299,00
4 DNG 31, dag/nacht regelaar voor maximaal 31 ComfoRoof MX ventilatoren	3660000341 414,00

Accessoires ComfoRoof MX 320 406

5 Dakopstand DOS 535	3441006535 241,00
5 Dakopstand geïsoleerd DOS G 535	3441007535 275,00
6 Geluiddemper GDH 535	3304000535 465,00
Geluiddemper in kleur GDH K 535 (kleur gelijk aan ComfoRoof MX, RAL 7035)	3304010535 532,00
7 Geluiddemper GDB 535 (zakt in dakopstand)	3304002535 357,00
8 Dakdoorvoerkoker klepdeel DVK 535 (niet mogelijk i.c.m. GDB/VAP)	3353000535 194,00
8 Dakdoorvoerkoker schuifdeel DVS 535 (alleen i.c.m. DVK 535)	3353001535 95,00



ComfoRoof MX320

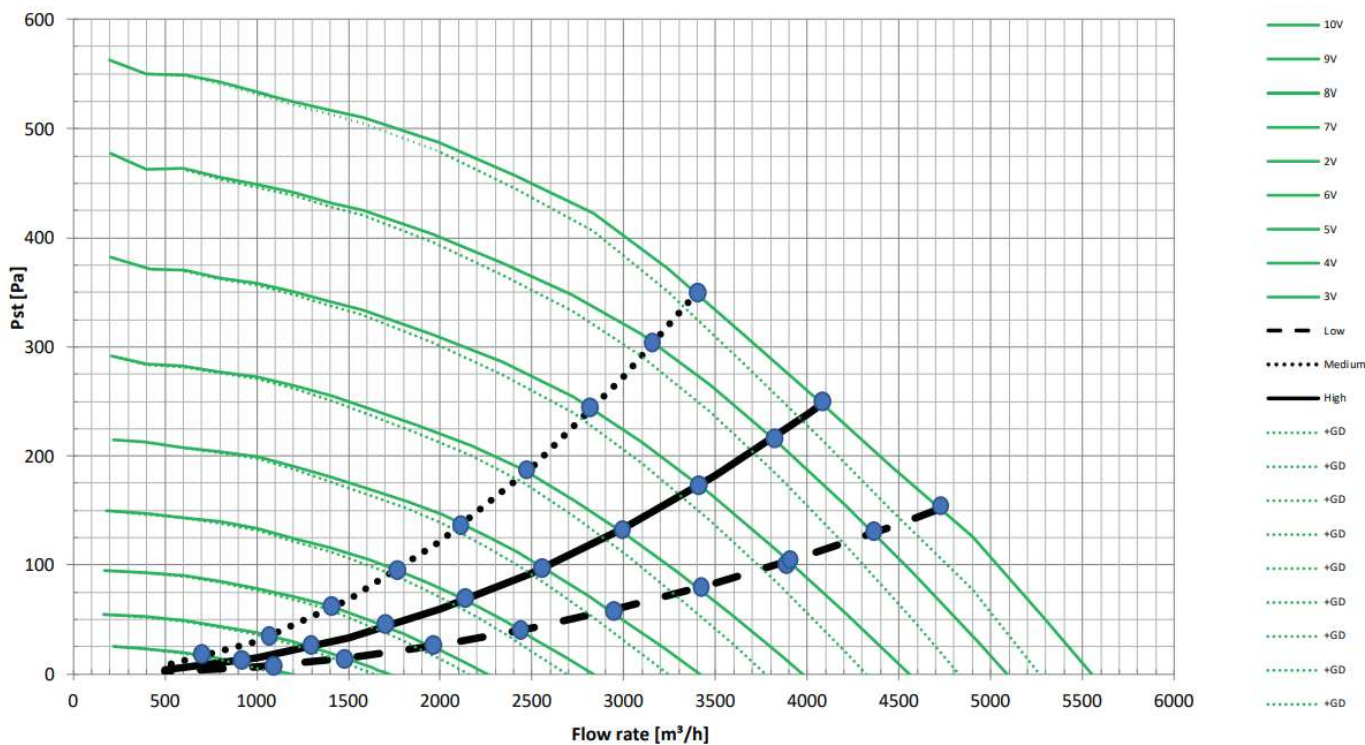

**Accessoires dakventilatoren 406**

DOS Dakopstand	DOS		DOS G geïsoleerd		Pakkingplaat PV	
245	3441006245	128,00	3441007245	157,00	3350024500	10,80
330	3441006330	144,00	3441007330	172,00	3350033000	15,80
450	3441006450	171,00	3441007450	206,00	3350045000	17,50
535	3441006535	241,00	3441007535	275,00	3350053500	20,00



DVK Doorvoerkoker klepdeel / DVS schuifdeel	DVK		DVS	
245	3353000245	97,00	3353001245	62,00
330	3353000330	110,00	3353001330	71,00
450	3353000450	147,00	3353001450	84,00
535	3353000535	194,00	3353001535	95,00



GDH / GDB Geluiddemper	GDH (1)		GDH K (Ral 7035)		GDB	
245	3304000245	263,00	3304010245	302,00	3304002245	166,00
330	3304000330	272,00	3304010330	316,00	3304002330	216,00
450	3304000450	329,00	3304010450	379,00	3304002450	263,00
535	3304000535	465,00	3304010535	532,00	3304002535	357,00



VAP Vlakke aansluitplaat		245		330		450		535	
Ø 160	3440302416	50,00							
Ø 200	3440302420	50,00	3440303320	60,00					
Ø 250			3440303325	60,00	3440304525	63,00			
Ø 315					3440304531	64,00			
Ø 355					3440304535	63,00	3440305335	76,00	
Ø 400							3440305340	75,00	
Ø 450							3440305345	76,00	

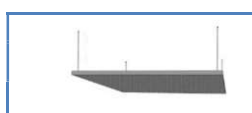

GDP geluiddempende plaat	Ongelakt		Wit gelakt	
GDP 1100, 1065x1065	3303200030	306,00	3303200010	416,00
Plafondbeugel GDP 1100 compleet	3303200421	37,00	3303200421	37,00



Pasflens		
Van voet 245 naar ventilator 330	3724000150	95,00
Van voet 330 naar ventilator 330	3724000010	95,00
Van voet 410 naar ventilator 330	3724000080	150,00
Van voet 450 naar ventilator 330	3724000090	140,00
Van voet 330 naar ventilator 450	3724000040	103,00
Van voet 410 naar ventilator 450	3724000060	87,00
Van voet 470 naar ventilator 450	3724000020	108,00
Van voet 535 naar ventilator 450	3724000110	182,00
Van voet 450 naar ventilator 535	3724000050	108,00
Van voet 520 naar ventilator 535	3724000070	94,00
Van voet 590 naar ventilator 535	3724000120	196,00
Van voet 750 naar ventilator 535	3724000160	196,00

Soler & Palau Ventilatoren 404



	Ø	m3/u	Silent badkamerventilatoren					
			standaard CZ		met timer CRZ		met hygrostaat CHZ	
Silent 100	98	95	19308110	135,00	19308111	214,00	19308112	255,00
Silent 200	119	185	19304210	154,00	19305210	235,00	19306210	293,00
Silent 300	152	285	19304300	182,00	19305300	222,00	19306300	312,00



TDM inschuif buisventilator 404					
	Ø	m3/u			
TDM 100	99	110			19307100 86,00
TDM 100 timer	99	110			20080028 131,00
TDM 200	118	200			19307200 100,00



Mixvent buisventilator 404								
	Ø	m3/u	standaard TD		met timer TD..T		klemband BM	
TD 160/100	100	160	19300100	192,00	19301100	238,00	3460000100	15,80
TD 250/100	100	250	19300101	283,00	19301101	378,00	3460000100	15,80
TD 350/125	125	350	19300102	318,00	19301102	420,00	3460000125	18,30
TD 500/160	160	500	19300103	418,00	19301103	541,00	3460000160	21,90
TD 800/200	200	850	19300104	564,00	19301104	690,00	3460000200	26,00
TD 1000/250	250	1000	19300105	803,00			3460000250	31,00
TD 2000/315	315	2000	19300107	893,00			3460000315	38,00



Regelaars t.b.v. Mixvent 404			
2 standen + 0			
2	Regul 2		19300999 44,00
Traploze regeling			
3	REB 1N (alle typen met uitzondering van 2000/315)		19300900 106,00
3	REB 2,5N (t.b.v. Mixvent 2000/315)		19300901 129,00



CVI-SP Onderdakse ventilator 404



1	CVI-SP 7/7-A M, aansluiting Ø250, 1650 m3/100P	20160001	882,00
	BTRN 1-2 Standentrafo 2,2A 403	20160003	217,00

Itho CVE Woonhuisventilatoren



Itho CVE 400		
	CVE-S Optima	3000300419 541,00
	CVE-S Optima 2	3000300477 788,00
	CVE-S Optima set	3000400089 574,00
	CVE-S ECO SE	3000300398 304,00
	CVE-S PAK alles in 1 ventilatie pakket	3000300404 388,00
	RFT auto	3005360150 99,00
	RFT zender W	3005360124 9,80
	Basis RF DF/QF	3005360146 99,00

Afvoerventielen - kunststof 500



1	STK 1-100/125 (max 75 m3/u)	3705040000	4,40
1	STK 1-100/125 per stuk verpakt	3705040001	4,55
2	STK, losse kunststof ring (3 stuks)	3704030071	7,75
2	ComfoValve Luna E 125, per stuk verpakt (max 75 m3/u)	3705613128	27,00
2	ComfoValve Luna E 125, verpakking à 24 stuks	3705613129	574,00
	ComfoValve Luna E 125 zwart, per stuk verpakt (max 75 m3/u)	3705613133	30,00
3	STC 1-100/125 (max 75 m3/u)	3705051020	12,10
3	STC 1-100/125 per stuk verpakt	3705051021	12,70
4	VEF Ø80 (max. 18 m3/u)	15080000	2,25
4	DVK 100 (max 60 m3/u)	15100000	2,90
4	DVK 125 (max 90 m3/u)	15125000	3,40
4	DVK 150/160 (max 120 m3/u)	15150000	4,35
4	DVK 200 (max 150 m3/u)	15200000	5,95

Afvoerventielen - metaal 500



1	Stork STB 1-100 (max. 75 m3/u)	3705510020	18,70
1	Stork STB 1-125 (max. 75 m3/u)	3705512520	18,50
1	Stork STB 2-125 (max. 150 m3/u)	3705522520	31,00
2	SGD 1-100 overspraakdemper t.b.v. STB 1-100	3707110010	18,80
2	SGD 1-125 overspraakdemper t.b.v. STB 1-125	3707112520	18,80
2	SGD 2-125 overspraakdemper t.b.v. STB 2-125	3707212530	18,80
3	ComfoGrid Luna, verpakking à 24 stuks	3990320124	702,00

	NK-J Ventiel		Montagering	
3	NK-J Ø100 (max. 105 m3/u)	15100003 11,80	15100006	2,40
3	NK-J Ø125 (max. 150 m3/u)	15125003 13,60	15125006	2,40
3	NK-J Ø150 (max. 175 m3/u)	15150003 16,20	15150006	3,20
3	NK-J Ø160 (max. 250 m3/u)	15160003 16,90	15160006	3,20
3	NK-J Ø200 (max. 430 m3/u)	15200003 20,40	15200006	4,75

Terugslagklep en boordring met lip 502



	Terugslagklep (1)		Boordring met lip (2)	
Ø 100	12112100	16,20	12372101	7,95
Ø 125	12112125	19,60	12372126	8,55
Ø 150	12112150	30,50	12372151	11,10
Ø 160	12112160	31,50	12372161	11,20
Ø 200	12112200	37,00	12372201	12,20
Ø 250	12112250	44,50		
Ø 315	12112315	76,00		

Toevoerventielen - kunststof 501



1	ComfoValve Luna S 125, per stuk verpakt (max. 50 m3/u)	3705613126	27,00
1	ComfoValve Luna S 125, verpakking à 24 stuks	3705613125	574,00
	ComfoValve Luna S 125 zwart, per stuk verpakt (max. 50 m3/u)	3705613135	30,00
	Air blocker t.b.v. ComfoValve Luna	3705613001	5,10
	Afdekkplaat Luna S	3705613002	10,40
2	ComfoGrid Luna, verpakking à 24 stuks	3990320124	702,00
	Set regelmodule t.b.v. ComfoGrid Luna 125 (4 stuks) 500	3705650041	22,90

Toevoerventielen – metaal 501



		NE-J Ventiel	Montagering
1	NE-J Ø100 (max. 65 m3/u)	15100007 12,30	15100006 2,40
1	NE-J Ø125 (max. 130 m3/u)	15125007 13,80	15125006 2,40
1	NE-J Ø150 (max. 160 m3/u)	15150007 17,20	15150006 3,20
1	NE-J Ø160 (max. 160 m3/u)	15160007 17,10	15160006 3,20
1	NE-J Ø200 (max. 245 m3/u)	15200007 3,80	15200006 4,75

Afvoerventielen constant volume - kunststof 500



Enkelvoudige luchthoeveelheid			
1	STR 30 (30 m3/u)	3705600010	13,20
1	STR 45 (45 m3/u)	3705600020	13,20
1	STR 60 (60 m3/u)	3705600030	13,50
1	STR 75 (75 m3/u)	3705600040	13,50
1	STR 90 (90 m3/u)	3705600050	13,60
Meervoudige luchthoeveelheid			
2	STR 15/30 (15 of 30 m3/u)	3705600110	27,00
2	STR 20/75 (20 of 75 m3/u)	3705600120	27,00
2	STR 30/90 (30 of 90 m3/u)	3705600130	27,00
2	STR 45/105 (45 of 105 m3/u)	3705600140	27,50
2	STR 45/120 (45 of 120 m3/u)	3705600150	27,50
Automatische vochtregeling			
1	STR Hygro 10/50	3705600160	116,00
1	STR Hygro 15/75	3705600170	156,00
Constant debietregelaar STRD			
3	STRD 120/125 (120 m3/u)	3705600220	24,40
Montageringen			
4	Montagering 100 met rubberring	3705601100	4,20
4	Montagering 117 met rubberring	3705601117	4,20
4	Montagering 125 met rubberring	3705601250	4,20
Accessoires			
5	Koordgeleider STR	3705605030	2,95
	Tussenring STR	3705605000	3,20
6	Renovatieplaat 180x278 zonder tussenring	3705605050	12,10
	Renovatieplaat 250x250 met gat	3705605060	5,85

SKB Keukenbox 502



SKB 200 keukenbox	3707000010	73,00
-------------------	------------	-------



Aluminium ventilatierooster 503

	ventilatierooster	
250 x 250	12187225	15,40
500 x 500	12187550	33,50



Aluminium rechthoekig rooster t.b.v. instortkanaal 503

	rooster		volumeregelaar	
170 x 70	12999902	37,00	12999910	39,00
200 x 80	12999911	39,00	12999913	39,00
220 x 80	12999912	39,00	12999914	39,00



Aluminium rooster met gaas 503

rooster Ø80	14903080	11,00
rooster Ø100	14903100	14,60
rooster Ø125	14903125	13,80
rooster Ø150	14903150	20,00
rooster Ø160	14903160	20,40
rooster Ø200	14903200	25,00
rooster Ø250	14903250	43,50
rooster Ø315	14903315	67,00
rooster Ø400	14903400	108,00



RVS bol rooster 503

rooster Ø100	12374100	15,30
rooster Ø125	12374125	21,30
rooster Ø150	12374150	26,00
rooster Ø160	12374160	27,00
rooster Ø180	12374180	66,00
rooster Ø200	12374200	54,00



Gegalvaniseerd gaasrooster 503

rooster Ø80	14901080	4,60
rooster Ø100	14901100	4,95
rooster Ø125	14901125	5,30
rooster Ø150	14901150	5,90
rooster Ø160	14901160	6,30
rooster Ø180	14901180	7,25
rooster Ø200	14901200	8,10
rooster Ø250	14901250	10,50
rooster Ø315	14901315	11,70
rooster Ø355	14901355	14,00
rooster Ø400	14901400	16,80
rooster Ø450	14901450	21,90
rooster Ø500	14901500	27,00
rooster Ø560	14901560	32,50
rooster Ø630	14901630	39,50



Kunststof kleppenrooster 503

	Wit		Bruin		Grijs	
Ø 100	20200170	8,55	20200171	8,55	20200172	8,55
Ø 125	20200170	8,55	20200171	8,55	20200172	8,55
Ø 150	20200173	24,10	20200174	24,10		



Kunststof kleppenrooster VK 503

VK 100, 140x140	3710001000	23,20
VK 125, 160x160	3710001200	30,50
VK 200, 240x240	3710002000	82,00
VK 250, 290x290	3710002500	87,00
VK 300, 340x340	3710003000	90,00
VK 350, 390x390	3710003500	94,00
VK 400, 440x440	3710004000	113,00
VK 450, 490x490	3710004510	149,00
VK 500, 540x540	3710005010	208,00

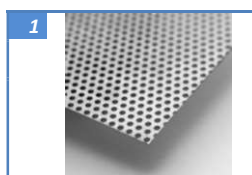

Roostersysteem t.b.v. systeemplafond 503

1 Geperforeerd rooster 595x595 RAL9010 afvoer/toevoer	10330001	43,50
2 Zichtdichte inlegfilters voor geperforeerd rooster, EU3 filterdoek	20170001	42,50
3 Plenum 595x595 met bovenaansluiting Ø125	20080014	73,00
3 Plenum 595x595 met bovenaansluiting Ø160	20080015	73,00
3 Plenum 595x595 met bovenaansluiting Ø200	20080016	73,00
3 Plenum 595x595 met bovenaansluiting Ø250	20080017	73,00
Haakse bocht Ø125 voor montage op plenum Ø125 101	19260002	17,40
Haakse bocht Ø160 voor montage op plenum Ø160 101	19260006	24,80
Haakse bocht Ø200 voor montage op plenum Ø200 101	19260007	39,50
Haakse bocht Ø250 voor montage op plenum Ø250 101	19260008	79,00

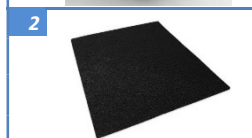

Buisrooster verzinkt staal 503



	Buisrooster		Volumeregelaar	
600x75, t.b.v. kanaaldiameter 150-250, max 340 m ³ /u	20160020	74,00	20160022	30,00
600x100, kanaaldiameter 315-450, max 480 m ³ /u	20090002	57,00	20160021	30,00

Kunststof afsluitbaar schuifrooster wit 503



160 x 160	20090003	13,90
200 x 200	20090005	16,70
300 x 300	20090007	32,50

RVS Roosters/ventiel 503

	Lamellenrooster		Klaprooster		Ventilatie-rooster		Ventiel	
Ø 100	20500100	37,50	20600100	43,50	21100100	48,50	20700100	37,00
Ø 125	20500125	41,00	20600125	46,50	21100125	51,00	20700125	40,00
Ø 150	20500150	44,50	20600150	49,50			20700150	44,50

Rolux 5G

Dakdoorvoeren

				groep
60/100				
1	Rolux 5G PP 60/100 Ubifit Push-Fit (L1570/1005)	11184250	66,00	200
80/125				
2	Rolux 5G HR 80/125 (L1570/1005), inclusief beugel	11184404	66,00	200
3	Spruitstuk 80/125 naar 80-80	11187599	23,90	200
4	Rolux 5G HR Par 80-80 (L1280/715), inclusief spruitstuk en beugel	11184403	71,00	200

Plat dak

				groep
5	Plakplaat Ø124 aluminium t.b.v. plat dak	11146139	22,80	301
6	Luchtdicht manchet Ø100-131, 0°	11188481	17,30	301

Hellend dak

				groep
7	Universele ubiflex pan Ø131 15-55°, incl. schaal	11174050	54,00	301
8	Luchtdicht manchet Ø100-131, 0-55°	11188482	21,50	301

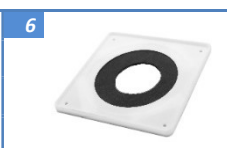

Rolux 5G HR 100/150 en Rolux Combi op aanvraag leverbaar

Rolux HR muurdoorvoeren

Rolux 5H 60/100

Muurdoorvoeren 60/100

				groep
1	PP/kunststof (L852) concentrisch, incl. bocht 87° en 2 muurplaten	11229010	65,00	200
2	PP/metaal (L842) concentrisch, incl. bocht 87° en 2 muurplaten	11229051	70,00	
3	PP/kunststof (L800) concentrisch, incl. broekstuk en 2 muurplaten	11229005	67,00	

Accessoires muurdoorvoeren 60/100

	Luchtdicht doorvoermanchet 100-131 0-55°	11188485	18,70	301
--	--	----------	-------	-----



PP rookgasafvoer/luchttoevoer



Enkelwandig 208		Ø80 wit		Ø100 trans Lucent	
1	Sectie 250mm.	11123010	5,70	11718591	15,90
1	Sectie 500mm.	11123020	7,70	11718592	20,70
1	Sectie 1000mm.	11123030	10,70	11718593	26,00
1	Sectie 2000mm.	11123040	21,70	11718594	42,00
1	Sectie 3000mm.	11123045	31,50		
2	Bocht 45°	11123050	7,15	11718595	12,70
3	Bocht 87°	11123060	7,30	11718596	15,90
4	Muurbeugel wit	11169033	3,35	11169033	3,35
4	Muurbeugel wit (bulkverpakking 100 st, prijs per stuk)	11169034	3,10	11169034	3,10

Concentrisch PP/kunststof 210		Ø60/100 push fit		Ø80/125 inclusief klemband	
5	Sectie 250mm.	11229311	12,20	11229530	22,30
5	Sectie 500mm.	11229312	16,60	11229531	26,50
5	Sectie 1000mm.	11229313	22,90	11229532	36,50
5	Sectie 2000mm.	11229314	46,00	11229533	64,00
6	Bocht 45°	11229204	15,10	11229500	24,20
	Bocht 87°	11229239	15,30	11229520	25,50
4	Muurbeugel wit (artikelgroep 208)	11169033	3,35	11169158	3,90
4	Muurbeugel wit (bulkverpakking 100 st, prijs per stuk)	11169034	3,10		

Concentrisch PP/metaal Ø100/150 push fit op aanvraag leverbaar

Centrocerin smeermiddel 208			
7	Centrocerin smeermiddel, tube 50ml		11090360 4,20
	Centrocerin smeermiddel, tube 250ml		11090365 14,80

PP luchttoevoer **208**



		Ø80	
1	Sectie 250mm.	11222898	6,35
1	Sectie 500mm.	11222908	8,25
1	Sectie 1000mm.	11222915	12,00
1	Sectie 2000mm.	11222932	20,20
	Bocht 45°	11167128	3,85
	Bocht 90°	11167135	5,55
2	Muurbeugel zwart	11169023	3,35

Roestvrijstaal flexibel **201**



		Flexibele buis (1)		Koppelstuk RVS (2)	
Ø 80		99100080	• 40,00	99101080	31,50

AT Dubbelwandig roestvrijstaal t.b.v. houthaard 212

Materiaal : Dubbelwandig RVS316 (binnen) / RVS304(buiten) met 37,5mm isolatie.
 Toepassing : Open haarden / Open en gesloten houtkachels



		Ø130		Ø150		Ø200	
1	AT100 Sectie 1000 mm.	18105130	179,00	18105150	195,00	18105200	256,00
1	AT050 Sectie 500 mm.	18104130	125,00	18104150	144,00	18104200	198,00
1	AT030 Sectie 300 mm.	18102130	113,00	18102150	130,00	18102200	180,00
1	AT020 Sectie 200 mm.	18101130	104,00	18101150	122,00	18101200	169,00
2	ATA Aansluitstuk	18106130	56,00	18106150	57,00	18106200	68,00
3	ATAC Aansluitstuk contra	18109130	57,00	18109150	57,00	18109200	74,00
5	ATB45 Bocht 45°	18116130	114,00	18116150	122,00	18116200	151,00
6	ATCP Centreerplaat (stel)	18120130	36,00	18120150	39,00	18120200	44,00
7	ATDP Dakplaat plat dak	18122130	76,00	18122150	83,00	18122200	94,00
8	ATDQ Dakondersteuning	18123130	55,00	18123150	57,00	18123200	78,00
9	ATK Trekkende kap	18125130	125,00	18125150	138,00	18125200	190,00
10	ATKV Trekkende kap met gaas	18126130	146,00	18126150	160,00	18126200	214,00
11	ATMB Muurbeugel	18131130	40,50	18131150	42,50	18131200	45,50
12	ATPP Paspipj	18133130	179,00	18133150	183,00	18133200	206,00
13	ATS Stormkraag	18135130	26,00	18135150	28,50	18135200	32,50
14	ATSA Schoorsteenaansluitstuk	18136130	83,00	18136150	86,00	18136200	115,00
15	ATVQ Verdiepingsonderst.	18142130	34,00	18142150	36,00	18142200	44,50
16	ATIBR Afdekrozet rond	18143130	21,30	18143150	21,30	18143200	24,80
17	ATIBR2 Afdekrozet 2x half maan	18144130	24,80	18144150	24,80	18144200	28,50

*Tevens leverbaar in zwart gelakte uitvoering. Meerprijs 45%
 Overige diameters op aanvraag leverbaar.*

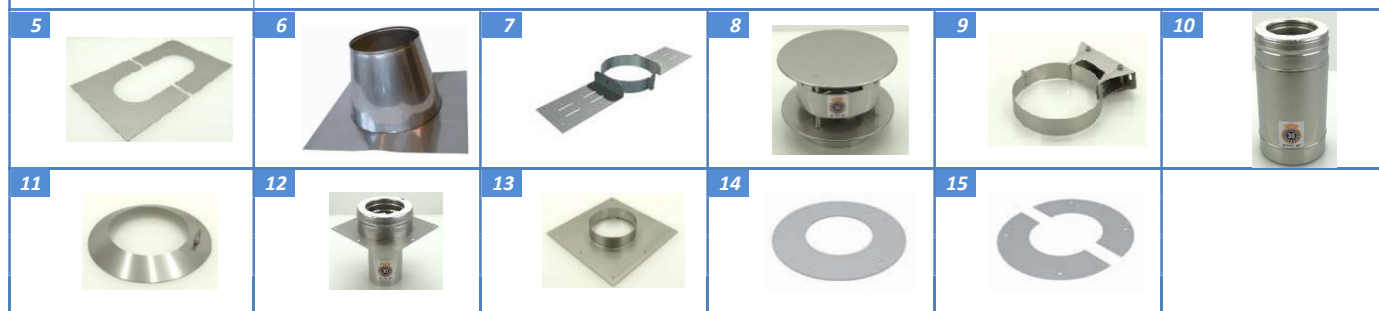

Wakaflex – loodvrije slabpan



		US 100		MF 100		AT 130 / 150		AT 180 / 200	
		MF 100		MF 130		US 130		MF 200	
		UE 80 / 100 / 130		UE 130 / 180		MF 150 / 180		UE 250	
		UE 200							
WKFZ	Zwart 16-25° conus RVS	18175260	146,00	18175261	160,00	18175262	181,00	18175262	181,00
WKFZ	Zwart 26-35° conus RVS	18175269	156,00	18175270	160,00	18175271	181,00	18175272	232,00
WKFZ	Zwart 36-45° conus RVS	18175278	160,00	18175279	160,00	18175280	181,00	18175281	232,00
WKFZ	Zwart 46-55° conus RVS	18175658	187,00	18175659	206,00	18175659	206,00	18175660	301,00
WKFZ	Zwart 56-60° conus RVS	18175662	292,00	18175663	311,00	18175663	311,00	18175664	433,00

Tevens leverbaar als grijs (conus RVS), roodbruin (conus RVS) en zwart (conus zwart)



Blauw gegloeid 201

	Ø125		Ø131		Ø150	
1 Kachelpijp 1000mm.	12101125	19,20	12101131	19,20	12101150	20,80
Plooi bocht 45°	12103125	22,80	12103131	22,80	12103150	23,80
Plooi bocht 90°	12102125	23,50	12102131	23,50	12102150	25,50
Pijpring	12104125	5,60	12104131	5,60	12104150	6,05
T-stuk	12106125	31,00	12106131	31,00	12106150	33,50
Dop	12107125	31,00	12107131	31,00	12107150	17,20



verlopen								
Ø90>111	12105013	19,30	Ø111>131	12105018	19,30	Ø125>200	20220002	31,00
Ø98>105	20220004	31,00	Ø111>150	12105021	20,50	Ø131>150	12105023	22,60
Ø98>111	12105002	19,40	Ø125>131	12105020	20,50	Ø150>180	12105026	23,70
Ø105>111	12105003	20,20	Ø125>150	12105022	22,00	Ø150>200	12105028	24,70
Ø111>125	12105017	19,40	Ø125>180	12105024	22,60	Ø180>200	12105030	28,50

Op aanvraag leverbaar:

- Ubbink Rolux Flex schoorsteenrenovatiesysteem
- Ubbink Rolux buitenwandsysteem
- Ubbink Rolux 5G t.b.v. renovatie



Regenkap 201

Ø92-98	12171092	18,50
Ø105-111	12171105	18,50
Ø115-120	12171115	18,50
Ø125-131	12171125	19,70
Ø135-139	12171135	19,70
Ø148-154	12171144	19,70
Ø157-160	12171157	19,70
Ø175-180	12171180	19,70
Ø190-200	12171200	30,00
Ø220	12171220	41,50
Ø250	12171250	64,00
Ø300	12171300	85,00
Ø350	12171350	123,00
Ø400	12171400	154,00
Ø450	12171450	165,00
Ø500	12171500	170,00

Kabeldoorvoer 600



1	Universele PV kabeldoorvoerpan 15-55° (6 kabels van max Ø8mm)	11770206	84,00
2	Kabel- en leidingdakdoorvoer pannendak 15-55° (2 leidingen van max Ø50mm)	11770207	56,00
3	Kabel- en leidingdakdoorvoer pannendak 15-55° (onderdakse doorvoer)	11770208	51,00
4	Kabel- en leidingdoorvoer plat dak	11770209	35,50
5	Doorvoer met PP bocht Ø80	11770250	40,00
6	Luchtdicht doorvoermanchet t.b.v. kabeldoorvoerpan	11188495	21,90

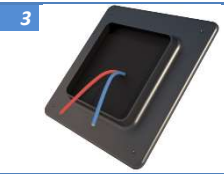



VloerVent nieuwbouw 600

	lengte	formaat	zwart	
Vloervent waalformaat	360-560	50x105	11291105	15,00
Muurrooster waalformaat		50x105	11291020	3,15

Overige vloerventilatiekokers en stootvoegventilatiroosters op aanvraag leverbaar



Renovatiekoker 600

Renovatiekoker compleet	11291229	13,90
Muurrooster t.b.v. renovatiekoker	11291242	6,90



Ubiflex loodvervanger zwart, op rol 600

	breedte	lengte	gewicht		
Ubiflex 100	100mm	12 mtr	5 kg	11534003	90,00
Ubiflex 150	150mm	12 mtr	7 kg	11534000	135,00
Ubiflex 200	200mm	6 mtr	4,5 kg	11534015	90,00
Ubiflex 200	200mm	12 mtr	9 kg	11534010	179,00
Ubiflex 250	250mm	12 mtr	11 kg	11534020	224,00
Ubiflex 300	300mm	6 mtr	6,5 kg	11534025	135,00
Ubiflex 300	300mm	12 mtr	13 kg	11534030	269,00
Ubiflex 400	400mm	6 mtr	9 kg	11534033	179,00
Ubiflex 400	400mm	12 mtr	18 kg	11534040	359,00
Ubiflex 500	500mm	6 mtr	11 kg	11534056	224,00
Ubiflex 600	600mm	6 mtr	13 kg	11534044	269,00
Ubiflex 1000	1000mm	6 mtr	22 kg	11534050	448,00

Tevens verkrijgbaar in grijs en natuurrood

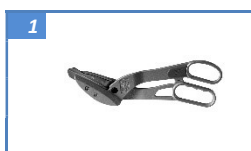

Ubiflex accessoires 600

1 Schaar	11534061	67,00
High tack kit, tube à 290ml	11534066	11,20
Voegklem, zakje à 25 stuks	11534062	11,10
Panklem zwart, zakje à 25 stuks	11534067	14,80



Ubbink PE dakraam 800

1 Ubbiflex UB11, 360x420			11801768	• 223,00
2 SND Sneldek 4-pans			11110213	• 192,00
SND Sneldek 6-pans			11110220	• 348,00
<i>Overige Ubbink PE & Purilan dakramen op aanvraag leverbaar</i>				



Ubbink PE dakraam - accessoires 800

Combi uitzetter			11652034	17,60
-----------------	--	--	----------	-------



Ubbink PE dakraam - los bovenlicht 800

formaat	t.b.v. purilan dakraam		
445x510	4-pans: SND1 / NER1 6-pans: A2 / BP2 / O2 / N2 / G2 9-pans: E3 Ubbiflex UB11	11115586	• 98,00
730x550	6-pans: SND2 / NER2 / FR2	11115672	• 159,00
505x445	6-pans: BC2	11115603	• 98,00
480x710	9-pans: BC3	11115610	• 159,00
450x415	6-pans: BIJ2 / FB2	11115627	• 98,00
445x740	9-pans: A3 / BIJ3 / O3 Ubbiflex UB12	11115593	• 159,00
480x575	4-pans: FR1	11115696	• 98,00
470x390	6-pans: E2 / C2	11115665	• 98,00

ComfoFan / RPM / KPM / VPM



ComfoFan Silent

ComfoFan Silent Move up – perilex	3458015606	• 267,00
ComfoFan Silent Move up – randaarde	3458016606	• 267,00
Deksel en schroef	3400600120	• 10,80
Draaischroef, set van 5 stuks	3400600119	• 10,80
Snoer en stekker perilex	3400300280	• 28,00
Snoer en stekker randaarde	3400300290	• 19,90

ComfoFan S

Besturingsprint ComfoFan S	3400700003	• 107,00
Serviceprint ComfoFan S Hygro	3400300101	• 120,00
RF Ontvanger print	3655000762	• 49,00
Besturingsprint ComfoFan CO2	3655000905	• 184,00

ComfoFan S / ComfoFan S / CMF(e) / CMF

Verloop 160-150	3400700001	• 11,70
Afsluitdop	3781000031	• 2,80
Behuizing	3456020031	• 47,50
Behuizing achteraansluiting, incl bodemslab	3456020041	• 52,00
Bodemslab	3400300166	• 20,20
CMF – deksel grijs	3781001001	• 9,25
CMLe besturingsprint	3655000100	• 196,00

RPM(e) / KPM(e) / VPM(e)

Serviceset fan RPM / KPM / VPM	3400200002	• 201,00
Condensatorblok RPM / KPM / VPM	3675000080	• 33,00
Motor RPMe / KPMe / VPMe	3400200001	• 325,00
Print RPMe / KPMe / VPMe	3655000911	• 150,00
Ventilatordeel RPMe / KPMe / VPMe	3400300102	• 457,00
Voet VPM	3355300010	• 45,00
Deksel VPM	3355300060	• 31,50
Deksel RPM	3355300065	• 15,70
Luchtkap RPM / VPM	3355300070	• 5,60
Luchtkap RPMe / VPMe / KPMe	3355300220	• 6,10
Perilex stekker RPM	3355900075	• 55,00
Randaardestekker RPM	3355900085	• 54,00

Ventielen en wasemkap



WK 600

Kunststof klep	3400300154	• 12,20
Venster verlichting	3400300155	• 3,55
Bedieningsknop	3400300156	• 11,20
RVS onderplaat	3400300159	• 81,00
Snelsluitingset onderplaat	3890000025	• 16,00
Lichtschakelaarset	3400300161	• 11,00
Kunststof nisbus	3400300163	• 14,30
Nisbus + luchtinstelplaat WK 600/1	3400300160	• 29,50
Kunststof front WK 600/1 en WK 600/2	3400300151	• 30,00
Kunststof front WK 600/3	3400300152	• 30,00
Binnenwerk schakelaar WK 600/1	3405230501	• 39,50
Binnenwerk schakelaar WK 600/2	3400600007	• 84,00
Binnenwerk schakelaar WK 600/3	3405230521	• 46,00
Drukknop verlichting	3400300153	• 10,80
Veer	3400300157	• 12,00
Veer lang	3400300158	• 29,50

Ventielen

Set afdichtingsring STK (3 stuks)	3704030071	• 7,75
Bladveer STK	3704030080	• 1,05
Afdichtingsring STB-1-125	3705000700	• 4,65
Afdichtingsring STB-2-125	3705001000	• 4,30
Smeltzekering STB	3705077050	• 5,60
Bladveer + smeltblok STB-B	3705077010	• 19,20
Afdichtingsring STH-1-125	3705000800	• 5,35
Kabelklem 5.5 – 6.0 mm	3846000090	• 1,30

WHR 90 / WHR 91 / WTW 7(e) / WTW 11(e) / WTW 12(e)

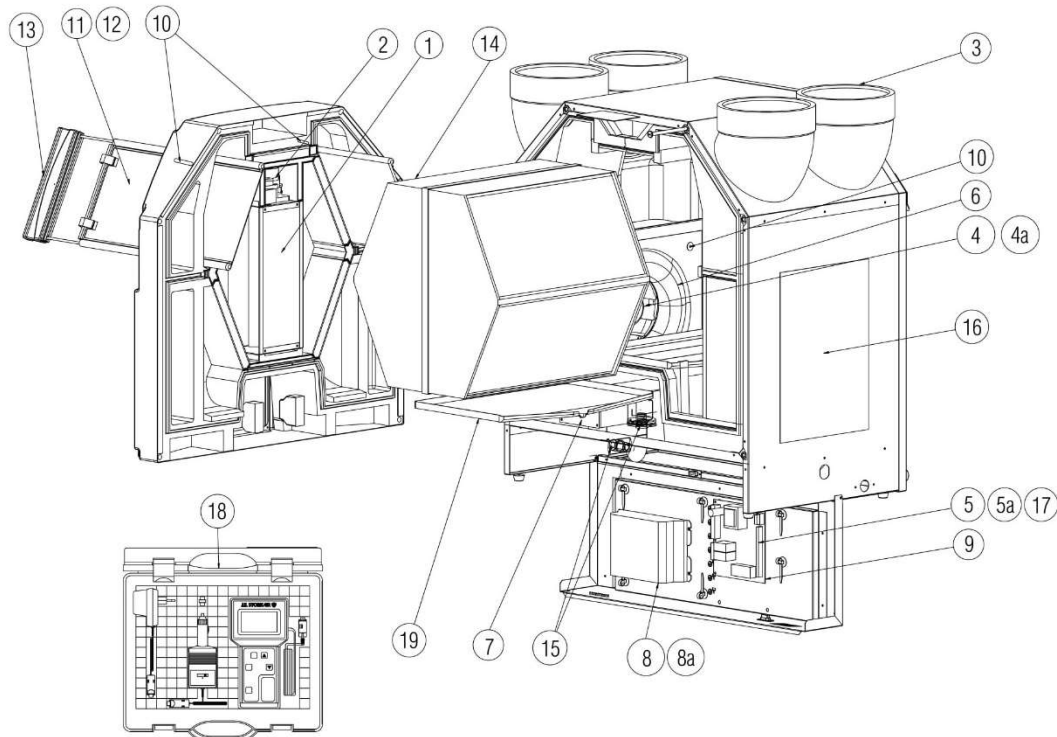

Svp de in de afbeelding vermelde nummers negeren

WHR 90 / 91

Filterset WHR 90/91 (<wk 41 01), G3 iso coarse	3006040104	• 6,80
Filterset WHR 90/91 (>wk 40 01), G3 iso coarse	3006040102	• 15,60
Bocht 45° WHR 90 / 91 / 930	3400600011	• 24,90
WHR 90 serviceset motorvleugel	3200202001	• 300,00
WHR 91 motorvleugel	3200202005	• 330,00
NTC sensor voeler	3400300071	• 49,50

WTW(e) 7 / WTW(e) 11

Filterset WTW 7 / 8 / 12 iso coarse	3006040015	• 21,80
Filterset WTW 11 iso coarse	3006040085	• 21,80
WTW 11 / WTWe 11 trafo	3658000130	• 228,00

CombiFlow

Servicedeel CombiFlow	3400300047	• 346,00
-----------------------	------------	----------

ComfoCool

Besturingsprint ComfoCool Q600 ST	3400400066	• 207,00
Datakabel ComfoCool Q600 ST	3400400067	• 35,50
Afdichtrubber voor ComfoCool Q slede	3400400071	• 14,00

WHR 930 / ComfoAir Standard 300

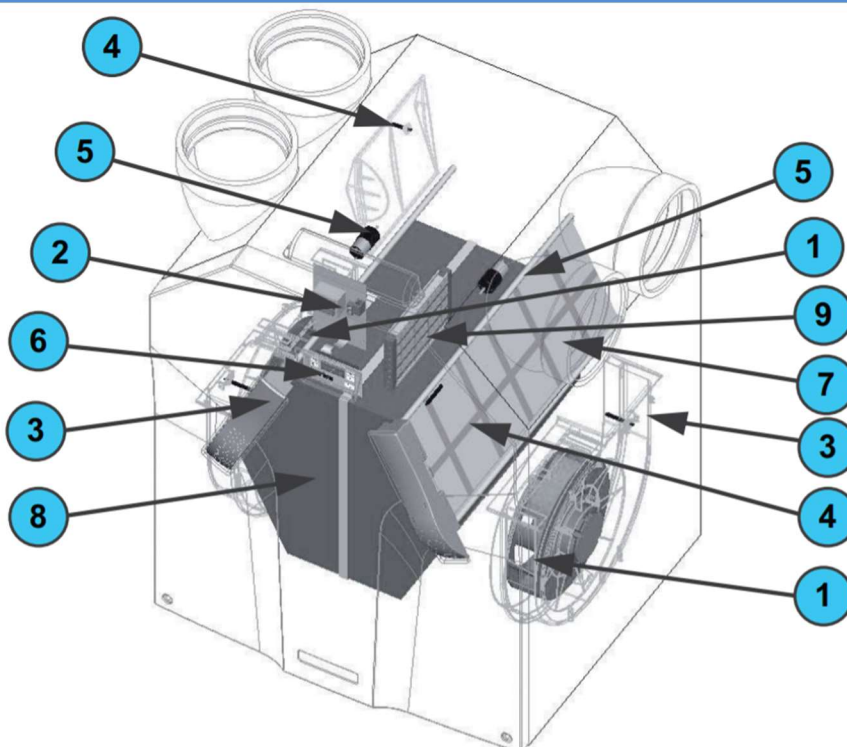

	Omschrijving	Geschikt voor		Artikelnummer	Prijs
		WHR 930	ComfoAir Standard 300		
1	Motor	x	x	3400200010	• 286,00
2	Besturingsprint	x		3400300010	• 136,00
	WHR 930			3400300088	• 166,00
	ComfoAir Standard 300		x		
3	Voeler T2/T4 ventilator	x	x	3400300040	• 17,30
4	Voeler T1/T3 bypass / verwarmers	x	x	3400300030	• 25,50
5	Servomotor + kabel	x	x	3400300050	• 75,00
6	Display	x	x	3400300020	• 61,00
7	Filters				
	G3 iso coarse	x	x	3006040120	• 15,20
	G4 iso coarse + F7 / iso ePM1	x	x	3400100084	• 56,00
	Draadfilter (G3), 2 stuks	x	x	3200300175	• 25,50
	Cassettefilter (G4/F7), 1 stuk	x	x	3400100020	• 12,00
8	Platenwisselaar				
	WHR 930	x		3400400010	• 370,00
	Enthalpie	x	x	3400400013	• 938,00
9	Vorstvrij element + servomotor	x	x	3471230000	• 148,00
	Muurbeugel	x	x	3400300114	• 9,25
	Tandwiel bypass, 2 stuks	x	x	3400600002	• 10,60
	Samenstelling klep	x	x	3400600070	• 23,70
	RF Print	x	x	3400300033	• 182,00
	Electronicaslede	x		3200600051	• 62,00
	Ombouwset basis naar luxe	x		3471230005	• 582,00
	Ophangframe	x		3642300170	• 226,00
	Condensafvoer	x		3736000080	• 17,30
	Front	x		3400300113	• 67,00
	Lekbak wisselaar	x		3400300115	• 27,50
	Connectie print Luxe	x	x	3400300032	• 257,00
	Snoer met perilex stekker	x	x	3682050787	• 28,50

WHR 950 / WHR 960

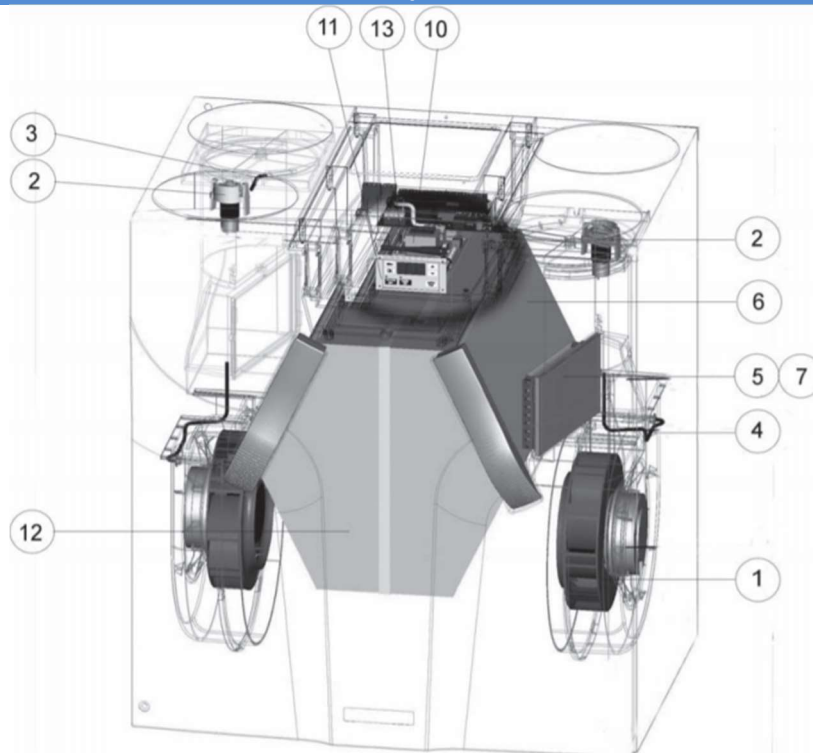

Omschrijving	Geschikt voor				
	WHR 950 I tot medio 2008	WHR 950 II vanaf medio 2008	WHR 960		
1 Motor WHR 950 II WHR 960		x		3400200014	• 287,00
2 Servomotor + kabel		x	x	3400200015	• 415,00
3 Voeler bypass		x	x	3400300024	• 57,00
4 Voeler motor		x	x	3400300025	• 33,50
5 Vorstvrij element		x	x	3400300026	• 17,80
6 Filters					
Filterset G3 iso coarse	x	x	x	3006040120	• 15,20
Filterset + frame G3 iso coarse	x	x	x	3400100031	• 25,50
Filterset G4 iso coarse + F7 / iso ePM1	x	x	x	3400100084	• 56,00
7 Filter vorstvrij element		x	x	3400300060	• 160,00
8 Connector print Luxe		x	x	3400300032	• 257,00
10 Besturingsprint WHR 950 II WHR 960 Luxe		x		3400300028	• 137,00
			x	3400300029	• 138,00
		x	x	3400300032	• 257,00
RF Ontvanger	x	x	x	3400300033	• 182,00
11 Display WHR 950 II / WHR 960		x	x	3400300034	• 74,00
12 Wisselaar Plantenwisselaar Enthalpiewisselaar		x	x	3400400011	• 512,00
		x	x	3400400014	• 1152,00
13 Onderstel WHR 950 / 960	x	x	x	3642300140	• 203,00
Voorverwarmer		x	x	3400300027	• 134,00
Ombouwset basis naar luxe	x			3471330005	• 546,00
Snoer + randaardstekker		x	x	3682050747	• 20,90
Lekbak	x			3400300108	• 35,50
Schroeven	x			3400600107	• 12,80

ComfoAir E

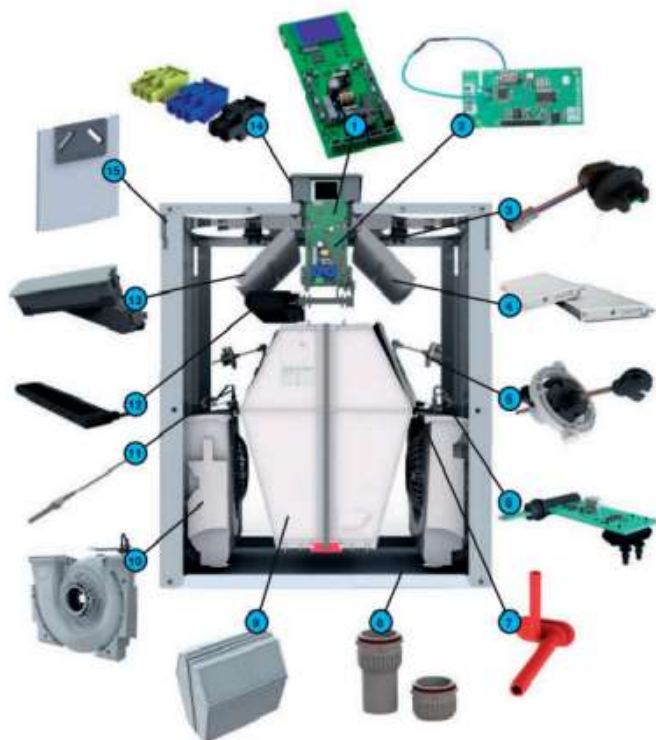

	Omschrijving	Geschikt voor			
		E 300	E 400		
1	Besturingsprint met display	x	x	3400300103	• 221,00
2	RF Print	x	x	3655000762	• 49,00
3	Sensor bovenste deel	x	x	3400502004	• 84,00
4	Filters				
	Filters iso coarse (2 stuks)	x	x	3400502012	• 41,50
	Filters iso coarse (10 stuks)	x	x	3400502014	• 189,00
5	Bypassmotor	x	x	3400502006	• 96,00
6	Sensor middelste deel	x	x	3400502003	• 170,00
7	Ventilator drukslangen	x	x	3400600003	• 12,70
8	Condensafvoerzet	x	x	3400502023	• 27,50
9	Diamantvormige wisselaar	x	x	3527006980	• 574,00
10	Ventilator inclusief behuizing	x	x	3400502005	• 418,00
11	Serviceset NTC sensor	x	x	3400508004	• 70,00
12	Vorstvrijelement	x	x	3400508001	• 238,00
13	Set filterkappen (2 stuks)	x	x	3400502011	• 31,50
14	Aansluitconnectoren (set)	x	x	3400508010	• 20,90
15	Frontplaat	x	x	3400600024	• 269,00
	Muurbeugel	x	x	3400502027	• 37,00
	Balsifon	x	x	3400502026	• 96,00
	Condensafvoerzet	x	x	3400508006	• 18,20
	Set sensor top + main pcb	x	x	3400502039	• 303,00

ComfoAir Q

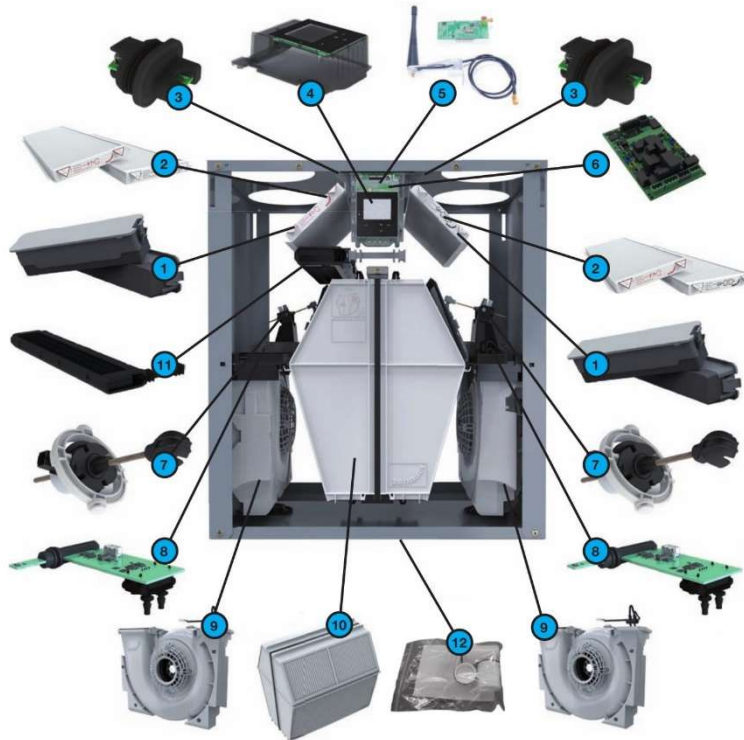

	Omschrijving	Geschikt voor				
		Q 350	Q 450	Q 600		
1	Set filterkappen (2 stuks)	x	x	x	3400502011	• 31,50
2	Filters					
	iso coarse (2 stuks)	x	x	x	3400502012	• 41,50
	iso coarse + iso ePM1 (2 stuks)	x	x	x	3400502013	• 45,00
	iso coarse (10 stuks)	x	x	x	3400502014	• 189,00
	iso coarse + iso ePM1 (10 stuks)	x	x	x	3400502015	• 219,00
3	Service set sensor bovenste deel	x	x	x	3400502004	• 84,00
4	Display	x	x	x	3400502002	• 183,00
5	RF printplaat	x	x	x	3400502016	• 200,00
6	Besturingsprint	x	x	x	3400502001	• 301,00
7	Bypass motor	x	x	x	3400502006	• 96,00
8	Service set sensor middelste deel	x	x	x	3400502003	• 170,00
9	Motor / slakkenhuis combinatie					
	ComfoAir Q 350	x			3400502005	• 418,00
	ComfoAir Q 450		x		3400502017	• 435,00
	ComfoAir Q 600			x	3400502018	• 518,00
10	Warmtewisselaar					
	Diamant vormige wisselaar (HRV)	x	x	x	3400502008	• 669,00
	Enthalpie wisselaar (ERV)	x	x	x	3400502010	• 1536,00
11	Vorstvrij element	x	x	x	3400502007	• 358,00
12	Condensafvoer aansluitset	x	x	x	3400502023	• 27,50
	Muurbeugel	x	x	x	3400502027	• 37,00
	Ventilator drukslang	x	x	x	3400600003	• 12,70
	Blindstop condensafvoer	x	x	x	3400502025	• 15,30
	Schroevenset	x	x	x	3400502028	• 26,50
	Regelschroeven	x	x	x	3400502029	• 26,50
	Voedingskabel	x			3400600016	• 33,00
	Voedingskabel		x	x	3400600019	• 42,50
	Front	x	x	x	3400502030	• 301,00
	Kabelgeleider	x	x	x	3400600014	• 28,50
	Comfosplitter	x	x	x	3655010270	• 232,00
	NTC voeler condensor	x	x	x	3400300072	• 47,00

WHR 918

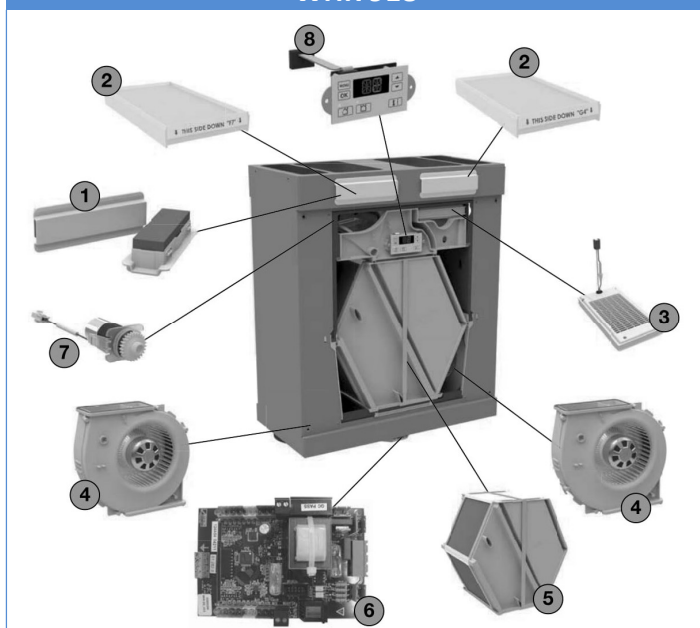

WHR 918

1	Set filterdoppen (2 stuks)	3400502011	• 31,50
2	Filters		
	Filterset G3 iso coarse	3400100035	• 29,00
	Filterset G3 iso coarse (10 stuks)	3400100036	• 294,00
3	Vorstvrij element	3400300086	• 303,00
4	Motor + slakkenhuis	3400200026	• 331,00
5	Wisselaar		
	Platenwisselaar	3527004990	• 433,00
	Enthalpiewisselaar	3400400039	•
			1093,00
6	Besturingsprint	3400300087	• 145,00
7	Servomotor + kabel	3400300085	• 111,00
8	Display	3400300084	• 69,00
	Filterdoppen	3400100087	• 36,50
	Afdekdop + ring condensafvoer	3400300130	• 14,30
	Vorstvrij element	3400300171	• 303,00
	Serviceset condensafvoer	3400300078	• 27,50
	Sensor	3400300127	• 113,00
	Bevestigingsmaterialen	3400300128	• 20,20
	Muurbeugel	3400300129	• 18,90

WHR 920

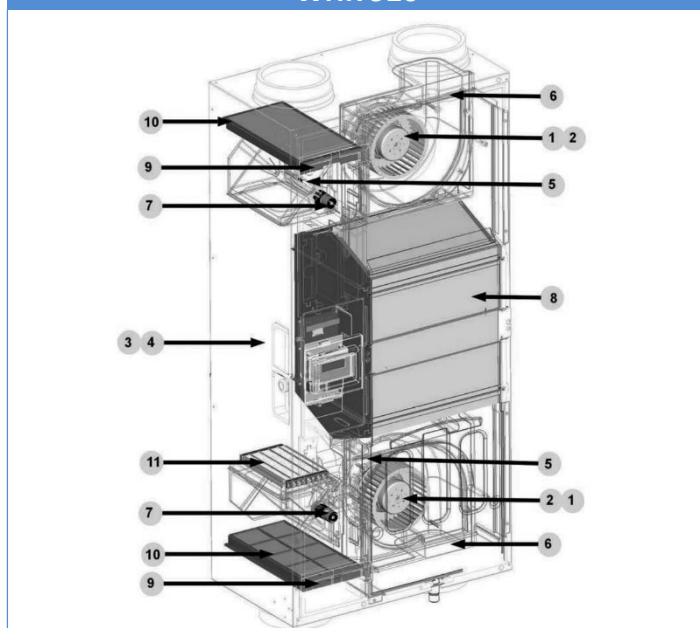

WHR 920

1	Ventilator rechts	3400200018	• 362,00
2	Ventilator links	3400200019	• 362,00
3	Besturingsprint	3400300051	• 154,00
4	Connection board	3400300031	• 70,00
5	Voeler bypass	3400300049	• 21,20
6	Voeler motor	3400300048	• 18,00
7	Servomotor + kabel	3400300050	• 75,00
8	Wisselaar		
	Platenwisselaar	3400400012	• 323,00
	Enthalpiewisselaar	3400400017	•
			1040,00
9	Filtergreep (1 stuks)	3400100021	• 12,30
10	Filters		
	Filterset G4 iso coarse (2 stuks)	3400100019	• 33,50
	Filterset F7 iso ePM1 (2 stuks)	3400100017	• 38,00
11	Vorstvrij element	3400300060	• 160,00
12	Display	3400300034	• 74,00
	Vorstvrij element	3471220000	• 280,00
	Bevestigingsset	3200351050	• 41,00
	Front	3400400074	• 96,00
	Muurbeugel	3400400075	• 51,00

MX / VDX

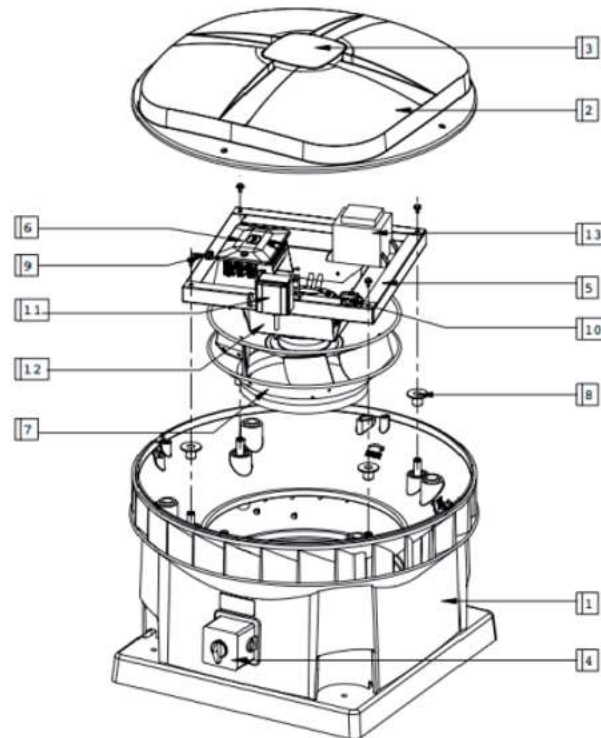

Omschrijving		MX 110	MX 210	MX 310	MX 320
1	Behuizing	3400300140 • 403,00	3400300141 • 512,00	3400300142 • 694,00	3400300142 • 694,00
2	Deksel	3400300137 • 61,00	3400300138 • 145,00	3400300139 • 93,00	3400300139 • 93,00
3	Luchtkap	3448000220 • 6,15	3448000220 • 6,15	3448000220 • 6,15	3448000220 • 6,15
6	Besturing ZMV (t/m febr 2015)	3655020020 • 346,00	3655020021 • 346,00	3655020022 • 346,00	3655020023 • 346,00
		3655020025 • 257,00	3655020026 • 346,00	3655020027 • 346,00	3655020028 • 346,00
7	Move Up Solo	3476900240 • 815,00	3476900250 • 982,00	3476900260 • 1148,00	3476900270 • 1539,00
	Move Up Manual	3476900280 • 998,00	3476900290 • 1164,00	3476900300 • 1455,00	3476900310 • 1954,00
	Move Up Automatic	3476900320 • 1351,00	3476900330 • 1518,00	3476900340 • 1850,00	3476900350 • 2324,00
11	Druktransmitter t/m febr 2015 vanaf febr 2015	3476000008 • 576,00	3476000008 • 576,00	3476000008 • 576,00	3476000008 • 576,00
		3400310045 • 600,00	3400310045 • 600,00	3400310045 • 600,00	3400310045 • 600,00
12	Druk slang	3400300143 • 33,00	3400300143 • 33,00	3400300143 • 33,00	3400300143 • 33,00
	Dooshuls	3947100011 • 12,20	3947100021 • 12,20	3947100031 • 12,20	3947100031 • 12,20
	Doosdeksel	3947100012 • 5,25	3947100022 • 5,25	3947100032 • 6,70	3947100032 • 6,70

Omschrijving		VDX 110	VDX 210	VDX 310	VDX 320
1	Behuizing	3400300140 • 403,00	3400300141 • 512,00	3400300142 • 694,00	3400300142 • 694,00
2	Deksel	3400300137 • 61,00	3400300138 • 145,00	3400300139 • 93,00	3400300139 • 93,00
7	Move Up Solo	3476900240 • 815,00	3476900250 • 982,00	3476900260 • 1148,00	3476900270 • 1539,00
	Move Up Manual	3476900280 • 998,00	3476900290 • 1164,00	3476900300 • 1455,00	3476900310 • 1954,00
	Move Up Automatic	3476900320 • 1351,00	3476900330 • 1518,00	3476900340 • 1850,00	3476900350 • 2324,00
	Serviceprint VDX 0-10v	3400300095 • 92,00	3400300095 • 92,00	3400300095 • 92,00	3400300095 • 92,00
	Serviceprint VDX basis	3400300094 • 92,00	3400300094 • 92,00	3400300094 • 92,00	3400300094 • 92,00

Algemene voorwaarden Bloemen Ventilatie

Artikel 1 - Definities

1. Gebruiker: Bloemen Ventilatie te Losser.
2. Koper: de wederpartij van gebruiker, handelend in de uitoefening van beroep of bedrijf.
3. Overeenkomst: de overeenkomst tussen gebruiker en koper.

Artikel 2 - Algemeen

1. De bepalingen van deze algemene voorwaarden gelden voor iedere aanbieding en iedere overeenkomst tussen gebruiker en koper waarop gebruiker deze voorwaarden van toepassing heeft verklaard, voor zover van deze voorwaarden niet door partijen uitdrukkelijk en schriftelijk is afgeweken. En deze geldt uitsluitend voor de overeenkomst waarvoor deze gemaakt zijn.
2. De onderhavige voorwaarden zijn eveneens van toepassing op alle overeenkomsten met gebruiker, voor de uitvoering waarvan derden dienen te worden betrokken.
3. Algemene voorwaarden van de koper zijn slechts van toepassing indien uitdrukkelijk mondeling én schriftelijk is overeengekomen dat deze met uitsluiting van deze voorwaarde op de overeenkomst van toepassing zijn. Alsdan zullen eventueel nog strijdige bepalingen in de algemene voorwaarden van gebruiker en koper slechts tussen partijen gelden, indien en voor zoveel zij deel uitmaken van de voorwaarden van de gebruiker. Bij twijfel prevaleren de voorwaarden van gebruiker.
4. Indien een of meerdere bepalingen in deze algemene voorwaarden nietig zijn of vernietigd mochten worden blijven de overige bepalingen van deze algemene voorwaarden volledig van toepassing. Gebruiker en koper zullen alsdan overleggen teneinde nieuwe bepalingen ter vervanging van de nietige of vernietigde bepalingen overeen te komen, waarbij indien en voor zover mogelijk het doel en de strekking van de oorspronkelijke bepaling in acht wordt genomen (zie ook: artikelsgewijze toelichting onder 1).

Artikel 3 - Aanbieding en offertes

1. Alle aanbiedingen zijn vrijblijvend, tenzij in het aanbod een termijn voor aanvaarding is genoemd.
2. De door gebruiker gemaakte offertes zijn vrijblijvend. Gebruiker is slechts aan de offertes gebonden indien de aanvaarding hiervan door de koper schriftelijk binnen 3 dagen wordt bevestigd, en de gebruiker na ontvangst van de schriftelijke bevestiging door koper niet binnen 3 dagen na ontvangst daarvan heeft laten weten de offerte niet gestand te willen doen.
3. Levertijden in offertes van de gebruiker zijn indicatief en geven de koper bij overschrijding ervan geen recht op ontbinding of schadevergoeding, tenzij uitdrukkelijk anders is overeengekomen.
4. De prijzen in de genoemde aanbiedingen en offertes zijn exclusief BTW en andere heffingen van overheidswege alsmede verzend- en eventuele vervoers- en verpakkingskosten, tenzij uitdrukkelijk anders is vermeld.
5. Indien de aanvaarding (op ondergeschikte punten) afwijkt van het in de offerte opgenomen aanbod is gebruiker daaraan niet gebonden. De overeenkomst komt dan niet overeenkomstig deze afwijkende aanvaarding tot stand, tenzij gebruiker anders aangeeft.
6. Een samengestelde prijsopgave verplicht de gebruiker niet tot levering van een deel van de in de aanbieding of offerte begrepen zaken tegen een overeenkomstig deel van de overeenkomstig deel van de opgegeven prijs.
7. Aanbiedingen of offertes gelden niet automatisch voor nabestellingen. (zie ook: Artikelsgewijze toelichting onder 2).

Artikel 4 - Aanbieding en offertes

1. Gebruiker zal de overeenkomst naar beste inzicht en vermogen en overeenkomstig de eisen van goed vakmanschap uitvoeren. Een en ander op grond van de op dat moment bekende stand der wetenschap.
2. Indien en voor zover een goede uitvoering van de overeenkomst dit vereist, heeft gebruiker het recht bepaalde werkzaamheden te laten verrichten door derden.
3. De koper draagt er zorg voor dat alle gegevens, waarvan gebruiker aangeeft dat deze noodzakelijk zijn of waarvan de koper redelijkerwijs behoort te begrijpen dat deze noodzakelijk zijn voor het uitvoeren van de overeenkomst, tijdig aan gebruiker te worden verstrekt. Indien de voor de uitvoering van de overeenkomst benodigde gegevens niet tijdig aan gebruiker zijn verstrekt, heeft gebruiker het recht de uitvoering van de overeenkomst op te schorten en/of de uit de vertraging voortvloeiende extra kosten volgens de gebruikelijke tarieven aan de koper in rekening te brengen.
4. Gebruiker is niet aansprakelijk voor schade, van welke aard ook, doordat gebruiker is uitgegaan van door de koper verstrekte onjuiste en/of onvolledige gegevens, tenzij deze onjuistheid of onvolledigheid voor gebruiker kenbaar behoorde te zijn.
5. Indien is overeengekomen dat de overeenkomst in fasen zal worden uitgevoerd kan gebruiker de uitvoering van die onderdelen die tot een volgende fase behoren opschorten tot dat de koper de resultaten van de daaraan voorafgaande fase schriftelijk heeft goedgekeurd.
6. Indien door gebruiker of door gebruiker ingeschakelde derden in het kader van de opdracht werkzaamheden worden verricht op de locatie van koper of door een koper aangewezen locatie, draagt koper kosteloos zorg voor de door die medewerkers in redelijkheid gewenste faciliteiten.
7. Koper vrijwaart gebruiker voor eventuele aanspraken van derden, die in verband met de uitvoering van de overeenkomst schade lijden en welke aan koper toerekenbaar is. (zie ook: Artikelsgewijze toelichting onder 3).

Artikel 5 - Levering

1. Levering geschiedt af fabriek/winkel/magazijn van gebruiker, tenzij anders overeengekomen. Levering geschiedt op alle dagen van de week, met uitzondering van zon- en feestdagen.
2. Indien geen tijdstip voor levering schriftelijk (dus niet per fax) is overeengekomen, is de gebruiker vrij om deze zelf te bepalen.
3. Als plaats van levering geldt het laatst door koper opgegeven adres, tenzij anders is overeengekomen.
4. Levering geschiedt onder voorbehoud van ongestoorde arbeidsomstandigheden of materiële voorziening.
5. Indien levering geschiedt op basis van "Incoterms", zullen de op het moment van het sluiten van de overeenkomst geldende "Incoterms" van toepassing zijn.
6. Koper is verplicht de zaken af te nemen op het moment dat gebruiker deze bij hem aflevert of doet afleveren, dan wel op het moment waarop deze hem volgens de overeenkomst ter beschikking wordt gesteld.
7. Indien de koper afname weigert of nalatig is met het verstrekken van informatie of instructies die noodzakelijk zijn voor de levering, is gebruiker gerechtigd de zaken op te slaan voor rekening en risico van de koper.
8. Indien de zaken worden bezorgd is gebruiker gerechtigd bezorgkosten in rekening te brengen. Deze zullen alsdan afzonderlijk worden gefactureerd.
9. Indien de gebruiker gegevens behoeft van de koper in het kader van uitvoering van de overeenkomst, vangt de levertijd aan nadat koper deze aan gebruiker ter beschikking heeft gesteld.
10. Indien gebruiker een termijn voor levering heeft opgegeven, is deze indicatief. Een opgegeven levertijd is dan ook nimmer een fatale termijn. Bij overschrijding van een termijn dient de koper gebruiker schriftelijk in gebreke te stellen.

11. Gebruiker is gerechtigd de zaken in gedeelten te leveren, tenzij hiervan bij overeenkomst is afgeweken of aan de deellevering geen zelfstandige waarde toekomt. Gebruiker is gerechtigd het aldus geleverde afzonderlijk te factureren.
12. Indien is overeengekomen dat de overeenkomst in fasen zal worden uitgevoerd kan gebruiker de uitvoering van die onderdelen die tot een volgende fase behoren opschorten tot dat de koper de resultaten van de daaraan voorafgaande fase schriftelijk heeft goedgekeurd.

Artikel 6 - Monsters en modellen

1. Is aan de koper een monster of model getoond of verstrekt, dan wordt het vermoed slechts als aanduiding te zijn verstrekt zonder dat de zaak daaraan behoefde te beantwoorden, tenzij uitdrukkelijk wordt overeengekomen dat de zaak daarmee zal overeenstemmen.
2. Bij overeenkomsten ter zake van een onroerende zaak wordt vermelding van de oppervlakte of andere afmetingen en aanduidingen eveneens vermoed slechts als aanduiding bedoeld te zijn, zonder dat de zaak daaraan behoefde te beantwoorden.

Artikel 7 - Onderzoek, reclames

1. Koper is gehouden het geleverde op het moment van (af)levering, doch in ieder geval binnen 1 werkdag te (doen) onderzoeken. Daarbij behoort koper te onderzoeken of kwaliteit en kwantiteit van het geleverde overeenstemmen met hetgeen is overeengekomen, althans voldoet aan de eisen die daaraan in het normale (handels-) verkeer gelden.
2. Eventuele zichtbare gebreken of tekorten behoren binnen drie dagen na levering schriftelijk aan gebruiker te worden gemeld. Niet zichtbare gebreken of tekorten behoren binnen drie weken na ontdekking, doch uiterlijk binnen 12 maanden na levering te worden gemeld. Indien koper binnen gemelde termijnen niets laat horen kan koper dienaangaande geen enkel recht jegens gebruiker meer doen gelden.
3. Indien ingevolge het vorig lid tijdig wordt gereclameerd, blijft verkoper verplicht tot afname en betaling van de gekochte zaken. Wenst koper gebrekkige zaken te retourneren, dan geschiedt zulks met voorafgaande schriftelijke toestemming van de gebruiker op de wijze zoals door gebruiker aangegeven (zie ook: Artikelsgewijze toelichting onder 4).

Artikel 8 - Vergoedingen, prijs en kosten

1. Indien de gebruiker met de koper een vaste verkoopprijs is overeengekomen, is de gebruiker niettemin gerechtigd tot verhoging van de prijs in de volgende gevallen:
2. Gebruiker mag onder andere prijsstijgingen doorberekenen, indien zich tussen het moment van aanbidding en uitvoering van de overeenkomst prijswijzigingen hebben voorgedaan ten aanzien van bijvoorbeeld wisselkoersen, lonen, grondstoffen, halffabricaten of verpakkingsmaterialia.
3. De door gebruiker gehanteerde prijzen zijn exclusief BTW en eventuele andere heffingen, alsmede eventuele in het kader van de overeenkomst te maken kosten, waaronder verzend- en administratiekosten, tenzij anders aangegeven. (zie ook: Artikelsgewijze toelichting onder 5).

Artikel 9 - Wijziging van de overeenkomst

1. Indien tijdens de uitvoering van de overeenkomst blijkt dat voor een behoorlijke uitvoering het noodzakelijk is om de te verrichten werkzaamheden te wijzigen en/of aan te vullen, zullen partijen tijdig en in onderling overleg de overeenkomst dienovereenkomstig aanpassen.
2. Indien partijen overeenkomen dat de overeenkomst wordt gewijzigd en/of aangevuld, kan het tijdstip van voltooiing van de uitvoering daardoor worden beïnvloed. Gebruiker zal de koper zo spoedig mogelijk hiervan op de hoogte stellen.
3. Indien de wijziging en/of aanvulling op de overeenkomst financiële en/of kwalitatieve consequenties heeft, zal gebruiker de koper hierover tevoren inlichten.
4. Indien een vast tarief is overeengekomen zal gebruiker daarbij aangeven in hoeverre de wijziging of aanvulling van de overeenkomst een overschrijding van dit vast tarief tot gevolg heeft.
5. In afwijking van het te dezen bepaalde zal gebruiker geen meerstanden in rekening kunnen brengen indien de wijziging of aanvulling het gevolg is van omstandigheden die aan hem kunnen worden toegerekend.

Artikel 10 - Betaling

1. Betaling dient te geschieden binnen 30 dagen na factuurdatum, op een door gebruiker aan te geven wijze in de valuta waarin is gefactureerd. Bezwaren tegen de hoogte van de facturen schorten de betalingsverplichting niet op.
2. Indien koper in gebreke blijft in de betaling binnen de termijn van 30 dagen dan is de koper van rechtswege in verzuim. Koper is alsdan een rente verschuldigd van 1% per maand, tenzij de wettelijke rente hoger is in welk geval de wettelijke rente geldt. De rente over het opeisbaar bedrag zal worden berekend vanaf het moment dat koper in verzuim is tot het moment van voldoening van het volledige bedrag.
3. In geval van liquidatie, faillissement, beslag of surseance van betaling van de koper zijn de vorderingen van gebruiker op de koper onmiddellijk opeisbaar.
4. Gebruiker heeft het recht de door de koper gedane betalingen te laten strekken in de eerste plaats in mindering van de kosten, vervolgens in mindering van de opengevallen rente en tenslotte in mindering van de hoofdsom en de lopende rente. Gebruiker kan, zonder daardoor in verzuim te komen, een aanbod tot betaling weigeren, indien de koper een andere volgorde voor de toerekening aanwijst. Gebruiker kan volledige aflossing van de hoofdsom weigeren, indien daarbij niet eveneens de opengevallen en lopende rente alsmede de kosten worden voldaan.
5. Gebruiker heeft de mogelijkheid een kredietbeperkingstoeslag van 2% in rekening te brengen. Deze toeslag is niet verschuldigd bij betaling binnen 7 dagen na factuurdatum. (zie ook: Artikelsgewijze toelichting onder 6).

Artikel 11 - Eigendomsvoorbehoud

1. Alle door gebruiker geleverde zaken, daaronder mede begrepen eventuele ontwerpen, schetsen, tekeningen, films, software (elektronische) bestanden enz. blijven eigendom van gebruiker totdat de koper alle navolgende verplichtingen uit alle met gebruiker gesloten overeenkomsten is nagekomen.
2. De koper is niet bevoegd de onder eigendomsvoorbehoud vallende zaken te verpanden noch op enige andere wijze te bezwaren.
3. Indien derden beslag leggen op de onder eigendomsvoorbehoud geleverde zaken dan wel rechten daarop willen vestigen of doen gelden, is koper verplicht gebruiker zo snel als redelijkerwijs verwacht mag worden daarvan op de hoogte te stellen.
4. De koper verplicht zich de onder eigendomsvoorbehoud geleverde zaken te verzekeren en verzekerd te houden tegen brand, ontploffings- en waterschade alsmede tegen diefstal en de polis van deze verzekering op eerste verzoek ter inzage te geven.
5. Door gebruiker geleverde zaken, die krachtens het onder 1. van dit artikel bepaalde onder het eigendomsvoorbehoud vallen, mogen slechts in het kader van een normale bedrijfsuitoefening worden doorverkocht en nimmer als betaalmiddel worden gebruikt.
6. Voor het geval dat gebruiker zijn in dit artikel aangeduide eigendomsrechten wil uitoefenen, geeft de koper reeds nu onvoorwaardelijke en niet herroepbare toestemming aan gebruiker of

door deze aan te wijzen derden om al die plaatsen te betreden waar de eigendommen van gebruiker zich bevinden en die zaken mede terug te nemen.

Artikel 12 - Garantie

1. Gebruiker garandeert dat de te leveren zaken voldoen aan de gebruikelijke eisen en normen die daaraan kunnen worden gesteld en vrij zijn van welke gebreken ook.
2. De onder 1. genoemde garantie geldt eveneens indien de te leveren zaken zijn bestemd voor het gebruik in het buitenland en koper van dit gebruik ten tijde van het aangaan van de overeenkomst uitdrukkelijk schriftelijk melding heeft gemaakt aan gebruiker.
3. De onder 1. genoemde garantie geldt gedurende een periode van 12 maanden na levering.
4. Indien de te leveren zaken niet voldoen aan deze garanties, zal gebruiker de zaak binnen redelijke termijn na ontvangst daarvan dan wel, indien retournering redelijkerwijs niet mogelijk is, schriftelijke kennisgeving ter zake van het gebrek door koper, naar keuze van gebruiker, vervangen of zorgdragen voor herstel. In geval van vervanging verbindt koper zich reeds nu de vervangen zaak aan gebruiker te retourneren en de eigendom aan gebruiker te verschaffen.
5. De te dezen genoemde garantie geldt niet wanneer het gebrek is ontstaan als gevolg van onoordeelkundig of oneigenlijk gebruik of wanneer, zonder voorafgaande schriftelijke toestemming van gebruiker, koper of derden wijzigingen hebben aangebracht dan wel trachten aan te brengen aan de zaak of deze hebben aangewend voor doeleinden waarvoor de zaak niet bestemd is.
6. Indien de door gebruiker verstrekte garantie een zaak betreft die door een derde werd geproduceerd is garantie beperkt tot die, die door de producent van de zaak er voor wordt verstrekt. (zie ook: Artikelsgewijze toelichting onder 7.)

Artikel 13 - Incassokosten

1. Is koper in gebreke of in verzuim met het nakomen van één of meer van zijn verplichtingen, dan komen alle redelijke kosten ter verkrijging van voldoening buiten rechte voor rekening van koper. Indien koper in gebreke blijft in de tijdige voldoening van een geldsom, dan verbeurt hij een dadelijk opeisbare boete van 15% over het nog verschuldigde bedrag. Dit met een minimum van € 50,-.
2. Indien gebruiker hogere kosten heeft gemaakt, welke redelijkerwijs noodzakelijk waren, komen ook deze voor vergoeding in aanmerking.
3. De eventueel gemaakte redelijke gerechtelijke en executiekosten komen eveneens voor rekening van de koper.
4. Koper is over de gemaakte incassokosten rente verschuldigd. (zie ook: Artikelsgewijze toelichting onder 8).

Artikel 14 - Opschorting en ontbinding

1. Gebruiker is bevoegd de nakoming van de verplichting op te schorten of de overeenkomst te ontbinden, indien:
 1. Koper de verplichtingen uit de overeenkomst niet of niet volledig nakomt.
 2. Na het sluiten van de overeenkomst gebruiker te kennis gekomen omstandigheden goede grond geven te vrezen dat de koper de verplichtingen niet zal nakomen. In geval er goede grond bestaat te vrezen dat de koper slechts gedeeltelijk of niet behoorlijk zal nakomen, is de opschorting slechts toegelaten voor zover de tekortkoming haar rechtvaardigt
 3. Koper bij het sluiten van de overeenkomst verzocht is zekerheid te stellen voor de voldoening van zijn verplichtingen uit de overeenkomst en deze zekerheid uitblijft of onvoldoende is. Zodra zekerheid is gesteld, vervalt de bevoegdheid tot opschorting, tenzij deze voldoening daardoor onredelijk is vertraagd.
2. Voorts is gebruiker bevoegd de overeenkomst te (doen) ontbinden indien zich omstandigheden voordoen welke van dien aard zijn dat nakoming van de overeenkomst onmogelijk of naar maatstaven van redelijkheid en billijkheid niet langer kan worden gevergd dan wel indien zich anderszins omstandigheden voordoen welke van dien aard zijn dat ongewijzigde instandhouding van de overeenkomst in redelijkheid niet mag worden verwacht.
3. Indien de overeenkomst wordt ontbonden zijn de vorderingen van gebruiker of de koper onmiddellijk opeisbaar. Indien gebruiker de nakoming van de verplichtingen opschort, behoudt hij zijn aanspraken uit de wet en overeenkomst.
4. Gebruiker behoudt steeds het recht schadevergoeding te vorderen.

Artikel 15 - Teruggave ter beschikking gestelde zaken

1. Indien gebruiker aan koper bij de uitvoering van de overeenkomst zaken ter beschikking heeft gesteld is koper gehouden het aldus geleverde binnen 14 dagen na levering in oorspronkelijke staat, vrij van gebreken en volledig te retourneren. Indien de koper deze verplichting niet nakomt zijn alle hieruit voortvloeiende kosten voor zijn rekening.
2. Indien koper, om welke reden ook, na daartoe strekkende aanmaning, alsnog in gebreke blijft met de onder 1. genoemde verplichting, heeft gebruiker het recht de daaruit voortvloeiende schade en kosten, waaronder de kosten van vervanging, op koper te verhalen.

Artikel 16 - Aansprakelijkheid

1. Indien door gebruiker geleverde zaken gebrekking zijn, is de aansprakelijkheid van gebruiker jegens koper beperkt tot hetgeen in deze voorwaarden onder "Garanties" is geregeld.
2. Indien gebruiker aansprakelijk is voor directe schade, dan is die aansprakelijkheid beperkt tot maximaal tweemaal het declaratiebedrag, althans dat gedeelte van de overeenkomst waarop de aansprakelijkheid betrekking heeft, althans tot maximaal € 5.000,- (Zegge: Vijfduizend euro). De aansprakelijkheid is ten allen tijde beperkt tot maximaal het bedrag van de door de assureur van gebruiker in het voorkomende geval te verstrekken uitkering.
3. Onder directe schade wordt uitsluitend verstaan:
 1. De redelijke kosten ter vaststelling van de oorzaak en de omvang van de schade, voor zover de vaststelling betrekking heeft op schade in de zin van deze voorwaarden.
 2. De eventuele redelijke kosten gemaakt om de gebrekkige prestatie van gebruiker aan de overeenkomst te laten beantwoorden, tenzij dit gebrek niet aan de gebruiker toegerekend kan worden.
 3. Redelijke kosten, gemaakt ter voorkoming of beperking van schade, voor zover koper aantoonbaar dat deze kosten hebben geleid tot beperking van directe schade als bedoeld in deze algemene voorwaarden.
4. Gebruiker is nimmer aansprakelijk voor indirecte schade, daaronder begrepen gevolgschade, gederfde winst, gemiste besparingen en schade door bedrijfsstagnatie.
5. De in deze voorwaarden opgenomen beperkingen van de aansprakelijkheid voor directe schade gelden niet indien de schade te wijten is aan opzet of grove schuld van gebruiker of zijn ondergeschikten (zie ook: Artikelsgewijze toelichting onder 9).

Artikel 17 - Risico-overgang

1. Het risico van verlies of beschadiging van de producten die voorwerp van overeenkomst zijn, gaat op koper over op het moment waarop deze aan koper juridisch en/of feitelijk worden geleverd en daarmee in de macht van koper of van een door koper aan te wijzen derden worden gebracht. (zie ook: Artikelsgewijze toelichting onder 10).

Artikel 18 - Overmacht

1. Partijen zijn niet gehouden tot het nakomen van enige verplichting, indien zij daartoe gehinderd worden als gevolg van een omstandigheid die niet is te wijten aan schuld, en noch krachtens de wet, een rechtshandeling of in het verkeer geldende opvattingen voor hun rekening komt.
2. Onder overmacht wordt in deze algemene voorwaarden verstaan naast hetgeen daaromtrent in de wet en jurisprudentie wordt begrepen, alle van buiten komende oorzaken, voorzien of niet voorzien, waarop gebruiker geen invloed kan uitoefenen, doch waardoor gebruiker niet in

staat is zijn verplichtingen na te komen. Werkstakingen in het bedrijf van gebruiker worden daaronder begrepen.

3. Gebruiker heeft ook het recht zich op overmacht te beroepen, indien de omstandigheden die (verdere) nakoming verhindert, intreedt nadat gebruiker zijn verbintenis had moeten nakomen.
4. Partijen kunnen gedurende de periode dat de overmacht voortduurt de verplichting uit de overeenkomst opschorten. Indien deze periode langer duurt dan twee maanden is ieder der partijen gerechtigd de overeenkomst te ontbinden, zonder verplichting tot vergoeding van schade aan de andere partij.
5. Voor zover gebruiker ten tijde van het intreden van overmacht inmiddels gedeeltelijk zijn verplichtingen uit de overeenkomst is nagekomen of deze zal kunnen nakomen, en aan het nagekomen respectievelijk na te komen gedeelte zelfstandige waarde toekomt, is gebruiker gerechtigd om het reeds nagekomen respectievelijk na te komen gedeelte separaat te factureren. Koper is gehouden deze factuur te voldoen als ware het een afzonderlijke overeenkomst. (zie ook: Artikelsgewijze toelichting onder 11).

Artikel 19 - Vrijwaring

1. De koper vrijwaart gebruiker voor aanspraken van derden met betrekking tot rechten van intellectuele eigendom op door de koper verstrekte materialen of gegevens, die bij de uitvoering van de overeenkomst worden gebruikt.
2. Indien koper aan gebruiker informatiedragers, elektronische bestanden of software etc. verstrekt, garandeert deze dat de informatiedragers, elektronische bestanden of software vrij zijn van virussen en defecten.

Artikel 20 - Intellectuele eigendom en auteursrechten

1. Alle door gebruiker afgebeelde, dan wel geplaatste teksten, foto's, illustraties, grafisch materiaal, (handels)namen, logo's, waren- en dienstmerken zijn in eigendom of in licentie bij gebruiker en worden beschermd door auteursrecht, merkenrecht en/of enig ander intellectueel eigendomsrecht, onverminderd het overigens in deze algemene voorwaarden bepaalde.
2. Onverminderd het overigens in deze algemene voorwaarden bepaalde behoudt gebruiker zich de rechten en bevoegdheden voor die gebruiker toekomen op grond van de Auteurswet.
3. Het is de koper niet toegestaan veranderingen in de zaken aan te brengen, tenzij uit de aard van het geleverde anders volgt of schriftelijk anders is overeengekomen.
4. De in het kader van de overeenkomst eventueel door de gebruiker tot stand gebrachte ontwerpen, schetsen, tekeningen, films, software en andere materialen of (elektronische) bestanden, blijven eigendom van gebruiker, ongeacht of deze aan de koper of aan derden ter hand zijn gesteld, tenzij anders is overeengekomen.
5. Alle door de gebruiker eventueel verstrekte stukken, zoals ontwerpen, schetsen, tekeningen, films, software, (elektronische) bestanden enz., zijn uitsluitend bestemd om door de koper te worden gebruikt en mogen niet door hem zonder voorafgaande toestemming van de gebruiker worden veelevoudig, openbaar gemaakt of ter kennis van derden worden gebracht, tenzij uit de aard van de verstrekte stukken anders voortvloeit.
6. Gebruiker behoudt het recht de eventueel door de uitvoering van de werkzaamheden toegenomen kennis voor andere doeleinden te gebruiken, voor zover hierbij geen vertrouwelijke informatie ter kennis van derden wordt gebracht.
7. Na beëindiging van de overeenkomst, dient al de door gebruiker verstrekte teksten, foto's, illustraties, grafisch materiaal, (handels)namen, logo's, waren- en dienstmerken te worden verwijderd en/of geretourneerd.

Artikel 21 - Geheimhouding

1. Beide partijen zijn verplicht tot geheimhouding van alle vertrouwelijke informatie die zij in het kader van hun overeenkomst van elkaar of uit andere bron hebben verkregen. Informatie geldt als vertrouwelijk als dit door een partij is medegedeeld of als dit voortvloeit uit de aard van de informatie.
2. Indien, op grond van een wettelijke bepaling of een rechterlijke uitspraak, gebruiker gehouden is vertrouwelijke informatie aan door de wet of de bevoegde rechter aangewezen derden mede te verstrekken, en gebruiker zich ter zake niet kan beroepen op een wettelijk dan wel door de bevoegde rechter erkend of toegestaan recht van verschoning, dan is gebruiker niet gehouden tot schadevergoeding of schadeloosstelling en is de wederpartij niet gerechtigd tot ontbinding van de overeenkomst op grond van enige schade, hierdoor ontstaan.

Artikel 22 - Niet-overname personeel

1. De koper zal gedurende de looptijd van de overeenkomst alsmede één jaar na beëindiging daarvan, op generlei wijze, behoudens nadat goed zakelijk overleg ter zake heeft plaatsgehad met gebruiker, medewerkers van gebruiker of van ondernemingen waarop gebruiker ter uitvoering van deze overeenkomst beroep heeft gedaan en die betrokken zijn (gewest) bij de uitvoering van de overeenkomst, in dienst nemen dan wel anderszins, direct of indirect, voor zich laten werken.

Artikel 23 - Geschillen

1. Geschillen tussen koper en gebruiker zullen worden berecht door de Rechtbank te Almelo.

Artikel 24 - Toepasselijk recht

1. Op elke overeenkomst tussen gebruiker en de koper is Nederlands recht van toepassing. Het Weens koopverdrag is uitdrukkelijk uitgesloten.

Artikel 25 - Wijziging, uitlegen vindplaats van de voorwaarden

1. Deze voorwaarden zijn gedeponereerd ten kantore van de Kamer van Koophandel te Enschede, onder nummer 06071452.
2. Ingeval van uitleg van de inhoud en strekking van deze algemene voorwaarden, is de Nederlandse tekst daarvan steeds doorslaggevend.
3. Van toepassing is steeds de laatst gedeponeerde versie c.q. de versie zoals die gold ten tijde van de totstandkoming van de overeenkomst.

Inkoopvoorwaarden

Alle vermelde algemene verkoop- en leveringsvoorwaarden gelden ook als gebruiker zelf inkoop, behoudens voor zover de desbetreffende bepaling niet van toepassing is op een inkoop situatie.

Vereiste ventilatiecapaciteit volgens bouwbesluit 2012

Gebruiksfunctie	per persoon		per m2 oppervlak	
	liter/sec	m3/u	liter/sec	m3/u
Woonfunctie				
Verblijfsgebied			0,9	3,2
Verblijfsruimte			0,7	2,5
Bijeenkomstfunctie				
Voor kinderopvang	6,5	23,4		
Andere bijeenkomstfunctie	4,0	14,4		
Celfunctie				
Cel	12,0	43,2		
Ander verblijfsgebied	6,5	23,4		
Gezondheidszorgfunctie				
Bedgebied	12,0	43,2		
Ander verblijfsgebied	6,5	23,4		
Horecafunctie (volgens Drank- en horecawet)				
Alle gebieden			3,8	13,7
Industriefunctie				
Alle gebieden	6,5	23,4		
Kantoorfunctie				
Alle gebieden	6,5	23,4		
Logiesfunctie				
Alle gebieden	12,0	43,2		
Onderwijsfunctie				
Alle gebieden	8,5	30,6		
Sportfunctie				
Alle gebieden	6,5	23,4		
Winkelfunctie				
Alle gebieden	4,0	14,4		

De vermelde luchthoeveelheden in de kolom 'per persoon' dienen vermenigvuldigd te worden met het maximaal aantal gebruikers. Bijvoorbeeld: bij een klas voor 29 leerlingen en één leerkracht is de vereiste ventilatiehoeveelheid $30 \times 8,5$ liter per seconde = 255 liter per seconde. Of 918m³ per uur.

De vermelde luchthoeveelheden in de kolom 'per persoon' dienen vermenigvuldigd te worden met het aantal vierkante meters vloeroppervlak. De eis voor een verblijfsgebied van 25m² is derhalve $0,9 \times 25 = 22,5$ liter per seconde. Of 80m³ per uur.

Luchthoeveelheden (Q) in m³/uur

Oppervlak (O) in cm ²	Ø	Luchtsnelheid (W) in meter/seconde									
		1	2	3	4	5	6	7	8	9	10
50 cm2	80	18	37	55	73	91	110	128	146	165	183
79 cm2	100	29	57	86	114	143	171	200	228	257	286
123 cm2	125	45	89	134	178	223	268	312	357	402	446
177 cm2	150	64	129	193	257	321	386	450	514	578	643
254 cm2	180	93	185	278	370	463	555	648	740	833	925
314 cm2	200	114	228	343	457	571	685	800	914	1.028	1.142
398 cm2	225	145	289	434	578	723	868	1.012	1.157	1.301	1.446
491 cm2	250	178	357	535	714	892	1.071	1.249	1.428	1.606	1.785
616 cm2	280	224	448	672	896	1.120	1.343	1.567	1.791	2.015	2.239
707 cm2	300	257	514	771	1.028	1.285	1.542	1.799	2.056	2.313	2.570
779 cm2	315	283	567	850	1.134	1.417	1.700	1.984	2.267	2.550	2.834
990 cm2	355	360	720	1.080	1.440	1.800	2.160	2.519	2.879	3.239	3.599
1.257 cm2	400	457	914	1.371	1.828	2.285	2.742	3.199	3.656	4.113	4.570
1.590 cm2	450	578	1.157	1.735	2.313	2.892	3.470	4.048	4.627	5.205	5.783
1.963 cm2	500	714	1.428	2.142	2.856	3.570	4.284	4.998	5.712	6.426	7.140
2.463 cm2	560	896	1.791	2.687	3.583	4.478	5.374	6.269	7.165	8.061	8.956
3.117 cm2	630	1.134	2.267	3.401	4.534	5.668	6.801	7.935	9.068	10.202	11.335
3.959 cm2	710	1.440	2.879	4.319	5.759	7.199	8.638	10.078	11.518	12.957	14.397
5.027 cm2	800	1.828	3.656	5.484	7.311	9.139	10.967	12.795	14.623	16.451	18.278
6.362 cm2	900	2.313	4.627	6.940	9.253	11.567	13.880	16.193	18.507	20.820	23.134
7.854 cm2	1000	2.856	5.712	8.568	11.424	14.280	17.136	19.992	22.848	25.704	28.560

Q = Luchthoeveelheid in m³/uur

$Q = (O/2,75) * W$

1 liter/sec = 3,6 m³/uur

O = Oppervlakte in cm²

$O = (Q/W) * 2,75$

1 m³/uur = 0,28 liter/sec

W = Luchtsnelheid in m/sec

$W = (Q/O) * 2,75$

Oppervlakte in cm² bij rechthoekig kanaal

	Breedte in mm.									
	70	80	100	125	150	200	250	300	350	400
70	49	56	70	88	105	140	175	210	245	280
80	56	64	80	100	120	160	200	240	280	320
100	70	80	100	125	150	200	250	300	350	400
125	88	100	125	156	188	250	313	375	438	500
150	105	120	150	188	225	300	375	450	525	600
170	119	136	170	213	255	340	425	510	595	680
200	140	160	200	250	300	400	500	600	700	800
250	175	200	250	313	375	500	625	750	875	1.000
300	210	240	300	375	450	600	750	900	1.050	1.200
350	245	280	350	438	525	700	875	1.050	1.225	1.400
400	280	320	400	500	600	800	1.000	1.200	1.400	1.600
500	350	400	500	625	750	1.000	1.250	1.500	1.750	2.000
600	420	480	600	750	900	1.200	1.500	1.800	2.100	2.400



NIJVERHEIDSTRAAT 21 • 7581 PV LOSSER • 053 - 538 2713

VERKOOP@BLOEMENVENTILATIE.NL
ADMINISTRATIE@BLOEMENVENTILATIE.NL

[BLOEMENVENTILATIE.NL](https://www.bloemenventilatie.nl)